

Original Bedienungsanleitung



EHEIM
RGBcontrol⁺



4200150



de	Bedienungsanleitung
en	Operating Instructions
fr	Mode d'emploi
nl	Gebruiksaanwijzing
sv	Bruksanvisning
no	Bruksanvisning
fi	Käyttöohje
da	Betjeningsvejledning
it	Istruzioni per l'uso
es	Instrucciones de uso
pt	Manual de instruções
el	οδηγίες χρήσης

cs	Návod k obsluze
hu	Kezelési utasítás
pl	Instrukcja obsługi
sl	Navodila za uporabo
sk	Návod na obsluhu
ru	Руководство по эксплуатации
ro	Manual de folosință
tr	Kullanım kılavuzu
sr	Uputstvo za rukovanje
bg	Ръководство за експлоатация
ru	Руководство по эксплуатации
zh	使用说明
ko	사용 설명서

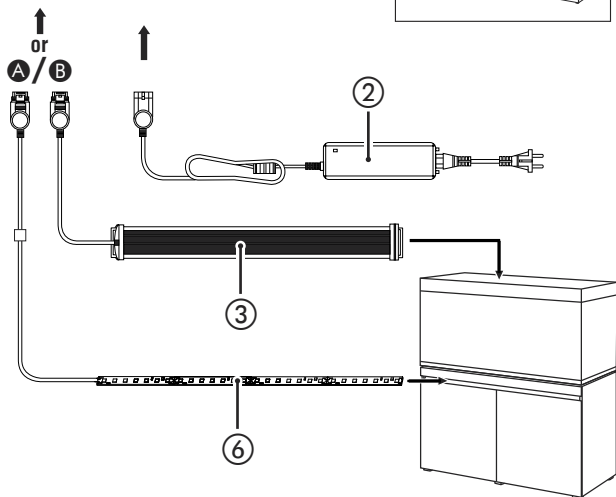
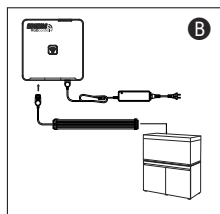
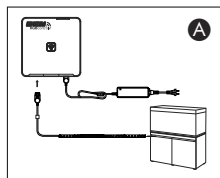
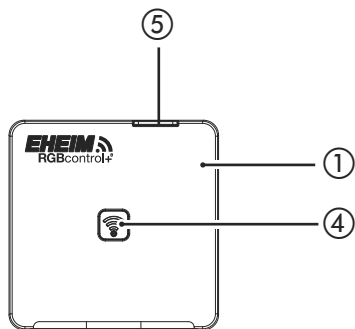

1. Allgemeine Benutzerhinweise

1.1 Informationen zum Gebrauch der Bedienungsanleitung

  Bevor Sie das Gerät zum ersten Mal in Betrieb nehmen, muss die Bedienungsanleitung vollständig gelesen und verstanden werden.

Betrachten Sie die Bedienungsanleitung als Teil des Produkts und bewahren Sie sie gut und erreichbar auf.

Fügen Sie diese Bedienungsanleitung bei Weitergabe des Geräts an Dritte bei.

1.2 Symbolerklärung

Die folgenden Symbole werden auf dem Gerät verwendet:

 Das Gerät darf nur in Innenräumen für aquaristische Einsatzbereiche verwendet werden.

 Das Gerät besitzt die Schutzklasse III.

 Das Gerät ist nach den jeweiligen nationalen Vorschriften und Richtlinien approbiert und entspricht den EU-Normen.

Die folgenden Symbole und Signalworte werden in dieser Bedienungsanleitung verwendet:

 **GEFAHR!**
Das Symbol weist auf eine drohende Gefahr durch Stromschlag hin, die den Tod oder eine schwere Körperverletzung zur Folge haben kann.

 **WARNUNG!**
Das Symbol weist auf eine drohende Gefahr hin, die eine mittlere bis leichte Körperverletzung oder ein gesundheitliches Risiko zur Folge haben kann.

 **VORSICHT!**
Das Symbol weist auf die Gefahr von Sachschäden hin.

 Hinweis mit nützlichen Informationen und Tipps.

Darstellungskonvention:

 **A** Verweis auf eine Abbildung, hier Verweis auf Abbildung A.

 Sie werden zu einer Handlung aufgefordert.

2. Einsatzgebiet

Das Gerät und alle im Lieferumfang enthaltenen Teile sind für die Benutzung im privaten Bereich bestimmt und dürfen ausschließlich verwendet werden:





- zur Steuerung der zusätzlichen RGB-Beleuchtung Ihres Aquariums oder der EHEIM incipriaRGB Beleuchtung Ihres Aquarienmöbels

- nur in Verbindung mit EHEIM classicRGB und powerRGB Leuchten, EHEIM incipriaRGB Möbelbeleuchtung und EHEIM powersupply Netzteilen
- unter Einhaltung der technischen Daten

3. Sicherheitshinweise

Von diesem Gerät können Gefahren für Personen und Sachwerte ausgehen, wenn das Gerät unsachgemäß bzw. nicht dem Verwendungszweck entsprechend eingesetzt wird oder wenn die Sicherheitshinweise nicht beachtet werden.

Für Ihre Sicherheit

-  • Die Geräteverpackung und Kleinteile nicht in die Hände von Kindern oder Personen, die sich ihrer Handlungen nicht bewusst sind, gelangen lassen, da hiervon Gefahren ausgehen können (Erstickungsgefahr!). Von Tieren fern halten.
-  • Dieses Gerät ist nicht für den Gebrauch von Personen (einschließlich Kindern) mit verringerten körperlichen, sensorischen oder geistigen Fähigkeiten oder Mangel an Erfahrung und Wissen bestimmt, es sei denn, sie werden beaufsichtigt oder erhalten eine Anweisung hinsichtlich des Gebrauchs des Gerätes von einer Person, die für ihre Sicherheit verantwortlich ist. Kinder sollten beaufsichtigt werden, um sicherzustellen, dass sie nicht mit dem Gerät spielen.
-  • Nur für europäische Märkte:
Dieses Gerät kann von Kindern ab 3 Jahren und darüber sowie von Personen mit verringerten physischen, sensorischen oder mentalen Fähigkeiten oder Mangel an Erfahrung und Wissen benutzt werden, wenn sie beaufsichtigt oder bezüglich des sicheren Gebrauchs des Gerätes unterwiesen wurden und die daraus resultierenden Gefahren verstehen. Kinder dürfen nicht mit dem Gerät spielen. Reinigung und Benutzer-Wartung dürfen nicht von Kindern ohne Beaufsichtigung durchgeführt werden.
-  • Das Gerät wird in Verbindung mit EHEIM classicRGB und powerRGB Leuchten, EHEIM incipriaRGB Möbelbeleuchtung und EHEIM powersupply Netzteilen betrieben. Beachten sie die Bedienungsanleitung der Leuchte, insbesondere die Kapitel Sicherheit, Inbetriebnahme, Bedienung und Wartung!
- Führen Sie vor Benutzung eine Sichtkontrolle durch, um sicherzustellen, dass das Gerät, insbesondere Netzteil und Stecker, unbeschädigt sind.
- Benutzen Sie das Gerät nicht, wenn es nicht ordnungsgemäß funktioniert oder wenn es beschädigt ist.
- Benutzen Sie das Gerät niemals mit einem beschädigten Netzkabel oder Netzteil.
- Reparaturen dürfen ausschließlich von einer EHEIM Servicestelle durchgeführt werden.
-  • Tragen Sie das Gerät nicht an den Anschlusskabeln.
- Führen Sie nur Arbeiten durch, die in dieser Anleitung beschrieben sind.
- Schützen Sie das Netzkabel vor Hitze, Öl und scharfen Kanten.
- Nehmen Sie niemals technische Änderungen am Gerät vor.

- Verwenden Sie nur Original-Ersatzteile und -Zubehör für das Gerät.



- Trennen Sie nach einer Wasserleckage bzw. wenn die Fehlerstrom-Schutzeinrichtung auslöst, sofort alle Geräte im Aquarium vom Stromnetz.



- Trennen Sie grundsätzlich alle Geräte im Aquarium vom Stromnetz, wenn sie nicht benutzt werden, bevor Sie Geräte ein- bzw. ausbauen und vor allen Reinigungs- und Wartungsarbeiten.
- Das Gerät darf nicht auf oder innerhalb der Aquarienabdeckung platziert werden.
- Die elektrischen Daten des Gerätes müssen mit den Daten des Netzteils übereinstimmen. Sie finden diese Daten auf dem Typenschild, der Verpackung oder in dieser Anleitung.

4. Installation



Das Gerät wird in Verbindung mit EHEIM classicRGB und powerRGB Leuchten, EHEIM incipriaRGB Möbelbeleuchtung und EHEIM powersupply Netzteilen betrieben. Beachten Sie die Bedienungsanleitung der Leuchte, insbesondere die Kapitel Sicherheit, Inbetriebnahme, Bedienung und Wartung!



Gefahr! Stromschlag!

Platzieren Sie das Gerät nicht auf oder innerhalb der Aquarienabdeckung!

4.1 Systemvoraussetzung

WLAN-fähige Endgeräte (Smart-Phone, Tablet, Notebook ect.)

5. Inbetriebnahme

5.1 Netzwerk erstellen bzw. verbinden

Steckverbindungen des EHEIM-Netzteiles ② und der Leuchte ③ oder Möbelbeleuchtung ⑥ mit RGBcontrol+e ① verbinden.

Maximalbelastung des Netzteils beachten (siehe Typenschild des EHEIM Netzteils der Leuchte)

Netzstecker des EHEIM-Netzteils in die Steckdose stecken. StatusLED ④ des RGBcontrol+e leuchtet:

- Status-LED blinkt weiß: Netzwerk wird gesucht bzw. erstellt.
- Status-LED leuchtet blau: Ein neues Netzwerk wurde erstellt.

5.2 Verbinden mit WLAN-Netzwerk

Öffnen Sie die Netzwerkeinstellungen Ihres Endgerätes (Smart-Phone, Table, Notebook etc.). Verbinden Sie das Endgerät mit dem WLAN-Netzwerk (SSID) **EHEIM light RGB XXXXXXXXXX**. Geben Sie den Netzwerksicherheitsschlüssel (Key) ein.

Sie finden die SSID sowie den Netzwerksicherheitsschlüssel (Key) auf dem Etikett an der Rückseite des Gerätes. Alternativ können Sie auch den QR-Code 1 (siehe Etikett) für den Verbindungsaufbau scannen.

5.3 Aufrufen der Webseite

- Öffnen Sie Ihren Webbrowser und geben Sie die folgende Web-Adresse ein:
http://192.168.1.1

Alternativ können Sie auch den QR-Code 2 (siehe Etikett) scannen um die Software im Browser zu öffnen.

5.4 Start Konfiguration

Gewünschte Sprache in der Sprachauswahl wählen und mit der Erstkonfiguration fortfahren. Den Anweisungen entsprechend folgen.

5.5 Bedeutung Status-LED

- Status-LED blinkt weiß: Netzwerk wird gesucht bzw. erstellt.
- Status-LED leuchtet blau: Ein neues Netzwerk wurde erstellt.
- Status-LED leuchtet grün: Gerät ist mit einem anderen EHEIM digital-Gerät verbunden.

6. Funktion Touchfeld

• RESET

Berühren Sie das Touchfeld  mit einem Finger für ca. 8 bis 10 Sekunden, bis die Status-LED im Farbwechsel leuchtet. Leuchtet die Status-LED grün, ist der Reset abgeschlossen und das Gerät erstellt sein Netzwerk erneut. Netzwerksicherheitsschlüssel (Key) und **QR-Code 1** sind ungültig. Die Verbindung mit dem Netzwerk ist ohne Netzwerksicherheitsschlüssel (Key) möglich.

7. Entsorgung



Beachten Sie im Falle der Entsorgung des Geräts die jeweiligen gesetzlichen Vorschriften. Information zur Entsorgung von elektrischen und elektronischen Geräten in der europäischen Gemeinschaft: Innerhalb der Europäischen Gemeinschaft wird für elektrisch betriebene Geräte die Entsorgung durch nationale Regelungen vorgegeben, die auf der EU-Richtlinie 2012/19/EU über Elektronik-Altgeräte (WEEE) basieren. Danach darf das Gerät nicht mehr mit dem kommunalen oder Hausmüll entsorgt werden. Das Gerät wird bei den kommunalen Sammelstellen bzw. Wertstoffhöfen kostenlos entgegengenommen. Die Produktverpackung besteht aus recyclingfähigen Materialien. Entsorgen Sie diese umweltgerecht und führen diese der Wiederverwertung zu.

Für Deutschland gilt: Besitzer von Altgeräten aus privaten Haushalten können diese bei den Sammelstellen der öffentlich-rechtlichen Entsorgungsträger oder bei den von Herstellern oder Vertriebern im Sinne des ElektroG eingerichteten Rücknahmestellen unentgeltlich abgeben.

8. Technische Daten

EHEIM RGBcontrol+e	
Typ-Nr.	4200150
Input	24V DC
Output	Max. 180 Watt
	B 97 x H 97 x T 28 mm
	WiFi 2.4GHz – IEEE802.11 b/g/n Ausgestrahlte Sendeleistung: <= 20 dBm Frequenzbänder: Kanal 1 - 11 / 2412 MHz – 2462 MHz Sicherheitsschlüssel: WPA, WPA2, WPA/WPA2

Hiermit erklärt **EHEIM GmbH & Co. KG**, dass der Funkanlagentyp **EHEIM RGBcontrol+e** der Richtlinie 2014/53/EU entspricht.

Der vollständige Text der EU-Konformitätserklärung ist unter der folgenden Internetadresse verfügbar:
www.eheim.com

IMPORTANT SAFETY INSTRUCTIONS

WARNING – To guard against injury, basic safety precautions should be observed including the following.

a) **READ AND FOLLOW ALL SAFETY INSTRUCTIONS.**

b) **DANGER** – To avoid possible electric shock, special care should be taken since water is employed in the use of aquarium equipment. For each of the following situations, do not attempt repairs by yourself; return the appliance to an authorized service facility for service or discard the appliance.

- 1) If the appliance falls into the water, **DON'T** reach for it! First unplug it and then retrieve it. If electrical components of the appliance get wet, unplug the appliance immediately.
- 2) Carefully examine the appliance after installation. It should not be plugged in if there is water on parts not intended to be wet.
- 3) Do not operate any appliance if it has a damaged cord or plug, or if it is malfunctioning or has been dropped or damaged in any manner.
- 4) To avoid the possibility of the appliance plug or receptacle getting wet, position aquarium stand and tank to one side of a wall-mounted receptacle to prevent water from dripping onto the receptacle or plug. A "drip loop", shown in the figure, should be arranged by the user for each cord connecting an aquarium appliance to a receptacle. The "drip loop" is that part of the cord below the level of the receptacle, or the connector if an extension cord is used, to prevent water traveling along the cord and coming in contact with the receptacle. If the plug or socket does get wet, **DON'T** unplug the cord. Disconnect the fuse or circuit breaker that supplies power to the appliance. Then unplug and examine for presence of water in the receptacle.

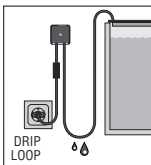

- c) Close supervision is necessary when any appliance is used by or near children.
- d) To avoid injury, do not contact moving parts or hot parts such as heaters, reflectors, lamp bulbs, and the like.
- e) Always unplug an appliance from an outlet when not in use, before putting on or taking off parts, and before cleaning. Never yank cord to pull plug from outlet. Grasp the plug and pull to disconnect.
- f) Do not use an appliance for other than intended use. The use of attachments not recommended or sold by the appliance manufacturer may cause an unsafe condition.
- g) Do not install or store the appliance where it will be exposed to the weather or to temperatures below freezing.
- h) Make sure an appliance mounted on a tank is securely installed before operating it.
- i) Read and observe all the important notices on the appliance.
- j) If an extension cord is necessary, a cord with a proper rating should be used. A cord rated for less amperes or watts than the appliance rating may overheat. Care should be taken to arrange the cord so that it will not be tripped over or pulled.
- k) This unit may only be operated with a class II power supply unit.

l) **"SAVE THESE INSTRUCTIONS".**

FCC WARNING STATEMENT (USA only)



FCC CAUTION

This device complies with part 15 of the FCC Rules. Operation is subject to the following two conditions:

(1) This device may not cause harmful interference, and (2) this device must accept any interference received, including interference that may cause undesired operation.

Any changes or modifications not expressly approved by the party responsible for compliance could void the user's authority to operate the equipment.

NOTE: This equipment has been tested and found to comply with the limits for a Class B digital device, pursuant to Part 15 of the FCC Rules. These limits are designed to provide reasonable protection against harmful interference in a residential installation. This equipment generates, uses and can radiate radio frequency energy and, if not installed and used in accordance with the instructions, may cause harmful interference to radio communications. However, there is no guarantee that interference will not occur in a particular installation. If this equipment does cause harmful interference to radio or television reception, which can be determined by turning the equipment off and on, the user is encouraged to try to correct the interference by one or more of the following measures:

- Reorient or relocate the receiving antenna.
- Increase the separation between the equipment and receiver.
- Connect the equipment into an outlet on a circuit different from that to which the receiver is connected.
- Consult the dealer or an experienced radio/TV technician for help.

1. General User Instructions

1.1 Information about the Use of the User Instructions



Before using the device for the first time, the user instructions must be fully read and understood.

Consider the user instructions to be a part of the product and keep them safely and readily accessible.

Include these user instructions when passing on the device to a third party.

1.2 Explanation of the Symbols

The following symbols are used on the device:



The device must only be used indoors for aquaristic application areas.



The device has protection class III.



The device is certified in accordance with the respective national regulations and guidelines and complies with the EU standards.

The following symbols and signal words are used in these user instructions:



DANGER!

The symbol indicates an imminent danger of electric shock that can result in death or serious bodily injury.



WARNING!

The symbol indicates an imminent danger that can result in a moderate or slight bodily injury or is a risk to health.



CAUTION!

The symbol indicates the risk of material damage.



Advice with useful information and tips.

Presentation conventions:



Reference to an illustration, here reference to Illustration A.



You are prompted to take action.

2. Area of Application

The device and all items included in the scope of supply are intended for use in private areas and must be exclusively used:







- For the control of the additional RGB lighting of your aquarium or the EHEIM incipiriaRGB lighting of your aquarium furniture
- Only in combination with EHEIM classicRGB and powerRGB lighting, EHEIM incipiriaRGB furni-

- ture lighting and EHEIM powersupply power supply
- In compliance with the technical data

3. Safety Instructions

There are risks for people and property associated with this device if it is not used correctly and properly or in accordance with its intended purpose or if the safety instructions are not observed.

For your safety

-  • Do not allow the device packaging and small parts to get into the hands of children or persons who are not fully in control of their actions as this can be dangerous (risk of suffocation!). Keep away from animals.
-  • This equipment is not intended for use by persons (including children) with limited physical, sensory or mental abilities or for persons with no experience or knowledge unless they are supervised by a person responsible for safety or unless they have received from such a person instructions on how to use the equipment. Children should be supervised to ensure that they do not play with the equipment.
-  • Only for EU countries:
This equipment can be used by children above the age of 3 or by persons with reduced physical, mental or sensory capacities or a lack of experience or knowledge, provided they are supervised or have received instruction in the safe use of the equipment and therefore understand the risks involved. Do not allow children to play with this equipment. Do not allow children to clean or conduct user maintenance without supervision.
-  • The device must be operated in combination with EHEIM classicRGB and powerRGB lighting, EHEIM incipriaRGB furniture lighting and EHEIM powersupply power supplies. Observe the user instructions of the lamps, in particular, the chapters Safety, Putting into Operation, Operation and Maintenance!
- Before use, carry out a visual inspection in order to ensure that the device, especially the power supply unit and plug, are not damaged.
- Do not use the device if it does not function properly or if it is damaged.
- Never use the device with a damaged power cord or power supply unit.
- Repairs must be carried out exclusively by an EHEIM service centre.
-  • Do not carry the device by the connecting cable.
- Only carry out the activities that are described in these instructions.
- Protect the power cable from heat, oil and sharp edges.
- Never make technical alterations to the device.
- Use only original spare parts and accessories for the device.
-  • Immediately disconnect all equipment in the aquarium from the mains supply following a water leak or the tripping of the residual current protection device.



- Always disconnect all equipment in the aquarium from the mains supply when it is not in use, before you install and / or remove equipment and before all cleaning and maintenance work.
- The device must not be placed on or inside the aquarium cover.
- The electrical data of the device must correspond to the data of the power supply. This data can be found on the rating plate, on the packaging or in these instructions.

4. Installation



The device is operated in connection with EHEIM classicRGB and powerRGB lighting, EHEIM incipriaRGB furniture lighting and EHEIM powersupply power supplies. Refer to the operating manual of the lamp, in particular the chapter about safety, startup, service and maintenance!



Danger! Electric Shock!

Do not place the device on or in the aquarium cover!

4.1 System requirements

Wi-Fi-compatible (smart phone, tablet, notebook etc.)

5. Start-up

5.1 Setting up or connecting to a network

Connect the plug connectors of the EHEIM power supply ② and lamp ③ or furniture lighting ⑥ with the RGBcontrol+e ①.

The maximum load of the power supply must be observed (see type plate of the EHEIM power supply of the lamp)

Insert the plug of the EHEIM power supply in the power socket.

The statusLED ④ of the RGBcontrol+e glows:

- Status LED flashes white: Network is being searched or created.
- Status LED flashes blue: A new network has been created.

5.2 Connection to the Wi-Fi network

Open the network settings of your end device (smartphone, tablet, notebook etc.). Connect the end device to the Wi-Fi network (SSID) **EHEIM light RGB XXXXXXXXX** Enter the network security key.

You will find the SSID and the network security key on the label on the back of the device. Alternatively, you can scan the QR code 1 (see label) to set up the connection.

5.3 Go to the website

- Open your web browser and enter the following web address:
http://192.168.1.1

Alternatively, you can scan the QR code 2 (see label) to open the software in the browser.

5.4 Start configuration

Select the desired language in the language selection and continue with the initial configuration. Follow the instructions.

5.5 Meaning of status LED

- Status LED flashes white: Network is being searched or created.
- Status LED flashes blue: A new network has been created.
- Status LED flashes green: Device is connected to another EHEIM digital device.

6. Touch panel function

• RESET



Touch the touch field  with a finger for approx. 8 to 10 seconds until the status LED changes color. If the status LED lights up green, the reset is complete and the device has been created the network again. The network security key and **QR code 1** are invalid. The network can be connected to without the network security key.

7. Disposal



When disposing of the appliance, heed the respective statutory regulations. Information on the disposal of electrical and electronic appliances in the European Union: Within the European Union, disposal of electrically operated appliances is governed by national regulations that are based on the EU Directive 2012/19/EU on waste electrical and electronic equipment (WEEE). The appliance may no longer be disposed of with the municipal or household waste. The appliance will be accepted free of charge at municipal collection points or recycling centres. The product packaging is made up of recyclable materials. Dispose of them in an environmentally responsible manner and take them for recycling.

8. Technical data

EHEIM RGBcontrol+e	
Type no.	4200150
Input	24V DC
Output	Max. 180 watt
	B 97 x H 97 x T 28 mm
	WiFi 2.4GHz – IEEE802.11 b/g/n Transmitting power: <= 20 dBm Frequency bands: Channel 1 - 11 / 2412 MHz – 2462 MHz Security keys: WPA, WPA2, WPA/WPA2

Hereby, **EHEIM GmbH & Co. KG**, declares that the radio equipment type **EHEIM RGBcontrol+e** is in compliance with Directive 2014/53/EU.

The full text of the EU declaration of conformity is available at the following internet address:
www.eheim.com

1. Instructions d'utilisation générales

1.1 Informations à propos de l'utilisation du mode d'emploi



Le mode d'emploi doit avoir été entièrement lu et compris avant de mettre l'appareil en service pour la première fois.

Le mode d'emploi doit être considéré comme faisant partie du produit et conservé en un endroit facilement accessible.

Joignez le présent mode d'emploi si vous cédez l'appareil à un tiers.

1.2 Explication des symboles

Les symboles suivants sont utilisés sur l'appareil:



L'appareil doit être utilisé exclusivement pour des applications d'aquariophilie à l'intérieur.



L'appareil possède la classe de protection III.



L'appareil a été approuvé conformément aux prescriptions et directives nationales respectives et il est conforme aux normes de l'UE.

Les symboles et termes de signalisation suivants sont utilisés le présent mode d'emploi:



DANGER!

Ce symbole signale un danger direct par électrocution, dont la conséquence pourrait être de graves blessures ou même la mort.



AVERTISSEMENT!

Ce symbole signale un danger direct dont la conséquence pourrait être des blessures de faible à moyenne gravité ou un risque pour la santé.



PRUDENCE !

Ce symbole signale un risque de dommages matériels.



Remarque avec informations et conseils utiles.

Convention de représentation:

 **A** Renvoi à une figure, ici renvoi à la figure A.



Vous êtes invité à effectuer une manipulation.

2. Domaine d'application

L'appareil et toutes les pièces incluses sont conçus pour une utilisation dans le domaine privé et doivent être utilisés exclusivement:







- pour commander l'éclairage RGB supplémentaire de votre aquarium ou l'éclairage EHEIM incipriaRGB de votre meuble d'aquarium
- uniquement en combinaison avec les luminaires EHEIM classicRGB et powerRGB, l'éclairage de

- meuble EHEIM incipriaRGB et les blocs d'alimentation EHEIM powersupply
- en respectant les caractéristiques techniques

3. Consignes de sécurité

Des risques pour les personnes et les biens peuvent émaner de cet appareil s'il est utilisé de manière incorrecte ou non conformément à l'usage pour lequel il a été conçu, ou encore si les consignes de sécurité ne sont pas respectées.

Pour votre sécurité

-  Gardez l'emballage de l'appareil et les petites pièces hors de portée des enfants ou des personnes qui ne sont pas conscientes de leurs actions, car cela peut être dangereux (risque de suffocation !). Tenir à distance des animaux.
-  Cet appareil n'est pas destiné à être utilisé par des personnes (enfants y compris) aux capacités physiques, sensorielles ou intellectuelles limitées ou dépourvues d'expérience ou de connaissance, à moins qu'elles ne se trouvent sous la surveillance d'une personne responsable de la sécurité ou obéissent à ses recommandations sur la manière d'utiliser l'appareil. Veillez surveiller les enfants afin de pouvoir être certain qu'ils ne jouent pas avec l'appareil.
-  Seulement pour les pays de l'UE:
Cet appareil peut être utilisé par des enfants à partir de l'âge de 3 ans, ainsi que par des personnes aux capacités physiques, sensorielles ou mentales réduites ou dépourvues d'expérience et de connaissance, si elles sont surveillées ou ont reçu des instructions sur l'utilisation en toute sécurité de l'appareil ainsi que sur les dangers qui en résultent.
-  L'appareil est utilisé en combinaison avec les luminaires EHEIM classicRGB et powerRGB, l'éclairage de meuble EHEIM incipriaRGB et les blocs d'alimentation EHEIM powersupply. Veuillez consulter le mode d'emploi de la lampe, en particulier les chapitres Sécurité, Mise en service, Utilisation et Maintenance!
-  Effectuez un contrôle visuel avant l'utilisation afin de vous assurer que l'appareil, notamment le bloc d'alimentation et la fiche, ne présentent aucun dommage.
- Ne pas utiliser l'appareil, s'il ne fonctionne pas correctement ou s'il est endommagé.
- N'utilisez jamais l'appareil avec un câble réseau ou un composant réseau abimé.
- N'utilisez jamais l'appareil si le bloc d'alimentation est endommagé.
-  Ne portez pas l'appareil par les câbles de raccordement.
- Les réparations doivent exclusivement être réalisées par un point de S.A.V. EHEIM
- N'effectuez que les travaux qui sont décrits dans la présente notice d'utilisation.
- Protégez le câble secteur de la chaleur, de l'huile et des arêtes vives.
- N'apportez jamais de modifications techniques à l'appareil.
- Utilisez exclusivement des pièces de rechange et accessoires d'origine pour l'appareil.
-  Débranchez immédiatement tous les appareils présents dans l'aquarium du réseau électrique après

une fuite d'eau ou en cas de déclenchement du dispositif de protection différentielle.



- Débranchez systématiquement tous les appareils présents dans l'aquarium du réseau électrique lorsqu'ils ne sont pas utilisés, avant d'installer ou de démonter des appareils et avant tous les travaux de nettoyage et d'entretien.
- L'appareil ne doit pas être placé sur ou à l'intérieur du couvercle de l'aquarium.
- Les câbles électriques de l'appareil doivent correspondre à celles du bloc d'alimentation. Vous trouverez ces données sur la plaque signalétique, sur l'emballage ou dans ce manuel.

4. Installation



L'appareil est utilisé en combinaison avec les luminaires EHEIM classicRGB et powerRGB, l'éclairage de meuble EHEIM incipriaRGB et les blocs d'alimentation EHEIM powersupply. Respectez le mode d'emploi du luminaire, en particulier les chapitres Sécurité, Mise en service, Utilisation et Maintenance!



Danger! Électrocution!

Ne placez pas l'appareil sur ou à l'intérieur du couvercle de l'aquarium!

4.1 Configuration requise

Terminaux avec connexion Wi-fi (Smartphone, tablette, PC portable, etc.)

5. Mise en service

5.1 Établissement ou connexion du réseau

Relier les connecteurs du bloc d'alimentation EHEIM ② et de la lampe ③ ou de l'éclairage de meuble ⑥ à RGBcontrol+e ①.

Tenir compte de la charge maximale du bloc d'alimentation (voir la plaque signalétique du bloc d'alimentation EHEIM de la lampe)

Insérer la fiche secteur du bloc d'alimentation EHEIM dans la prise électrique. La LED d'état ④ du contrôleur RGBcontrol+e s'allume:

- La LED d'état s'allume en blanc: recherche, respectivement création d'un réseau.
- La LED d'état clignote en bleu: un nouveau réseau a été créé.

5.2 Connexion au réseau Wi-fi

Ouvrez les paramètres réseau de votre terminal (smartphone, tablette, Notebook etc.). Connectez le terminal avec le réseau Wi-Fi (SSID) **EHEIM light RGB XXXXXXXXX** Saisissez la clé de sécurité du réseau (Key).

Vous trouverez le SSID et la clé de sécurité réseau (Key) sur l'étiquette située à l'arrière de l'appareil. Vous pouvez également scanner le QR Code 1 (voir étiquette) pour l'établissement de la connexion.

5.3 Affichage de la page Web

- Ouvrez votre navigateur Web et saisissez l'adresse web suivante:

http://192.168.1.1

Vous pouvez également scanner le QR Code 2 (voir étiquette) pour ouvrir le logiciel dans le navigateur.

5.4 Démarrage de la configuration

Sélectionner la langue souhaitée et continuer avec la première configuration. Suivre les instructions.

5.5 Signification de la LED d'état

- La LED d'état s'allume en blanc: recherche, respectivement création d'un réseau.
- La LED d'état clignote en bleu: un nouveau réseau a été créé.
- La LED d'état s'allume en vert: l'appareil est connecté avec un autre appareil digital EHEIM.

6. Fonction écran tactile

• RÉINITIALISER



Touche le champ tactile ⑤ avec un doigt pendant environ 8 à 10 secondes, jusqu'à ce que la LED d'état s'allume en changeant de couleur. Si la LED d'état est verte, la réinitialisation est terminée et l'appareil crée à nouveau son réseau. La clé de sécurité réseau (Key) et le **code QR 1** ne sont pas valides. La connexion au réseau est possible sans la clé de sécurité réseau (Key).

7. Élimination/destruction



Pour éliminer/détruire l'appareil, respectez les prescriptions légales en vigueur. Informations relatives à l'élimination des appareils électriques et électroniques au sein de l'Union Européenne: Au sein de la Communauté Européenne, l'élimination/la destruction des appareils électriques est réglementée par des règlements nationaux basés sur la directive UE 2012/19/UE relative aux appareils électroniques usagés (WEEE (Déchets d'équipements électriques et électroniques)). Conformément à cette directive, l'appareil ne doit plus être éliminé avec les déchets communaux ou ménagers. L'appareil peut être déposé gratuitement auprès des points de collecte ou déchetteries municipaux. L'emballage du produit est composé de matériaux recyclables. Éliminez ces matériaux de manière non polluante et faites-les parvenir à un point de recyclage.

8. Caractéristiques techniques

EHEIM RGBcontrol+e	
N° de modèle	4200150
Entrée	24V DC
Sortie	Max. 180 watts
	B 97 x H 97 x T 28 mm
	WiFi 2.4GHz – IEEE802.11 b/g/n Puissance d'émission: <= 20 dBm Bandes de fréquences: Canal 1 - 11 / 2412 MHz – 2462 MHz Clé de sécurité: WPA, WPA2, WPA/WPA2

Par la présente, **EHEIM GmbH & Co. KG** que le type d'installation radioélectrique **EHEIM RGBcontrol+e** est conforme à la directive 2014/53/UE.

Le texte complet de la déclaration de conformité UE est disponible à l'adresse Internet suivante: www.eheim.com

1. Algemene instructies voor gebruikers

1.1 Informatie over het gebruik van de gebruiksaanwijzing



Voordat u het apparaat voor de eerste keer in gebruik neemt, moet u de gebruiksaanwijzing helemaal gelezen en begrepen hebben.

Beschouw de gebruiksaanwijzing als een onderdeel van het product en bewaar de gebruiksaanwijzing zorgvuldig op een bereikbare locatie.

Voeg deze gebruiksaanwijzing bij als het apparaat aan een derde wordt overgedragen.

1.2 Betekenis van de symbolen

De volgende symbolen worden op het apparaat gebruikt:



Het apparaat mag alleen binnenshuis voor aquariumtoepassingen worden gebruikt.



Het apparaat heeft beschermingsklasse III.



Het apparaat is toegelaten volgens de toepasselijke nationale voorschriften en richtlijnen en voldoet aan de EU-normen.

De volgende symbolen en signaalwoorden worden in deze bedieningshandleiding gebruikt:



GEVAAR!

Dit symbool maakt attent op een dreigend gevaar door een elektrische schok die ernstig of zelfs dodelijk lichamelijk letsel tot gevolg kan hebben.



WAARSCHUWING!

Dit symbool maakt attent op een dreigend gevaar dat middelzwaar of licht lichamelijk letsel tot gevolg kan hebben of een gezondheidsrisico kan inhouden.



VOORZICHTIG!

Dit symbool maakt attent op het risico van materiële schade.



Aanwijzing met nuttige informatie en tips.

Weergaveconventie:

 **A** Verwijzing naar een afbeelding, hier een verwijzing naar afbeelding A.



U dient een handeling uit te voeren.

2. Toepassingsgebied

Het apparaat en alle bij de levering inbegrepen onderdelen zijn bestemd voor particulier gebruik en mogen uitsluitend worden gebruikt:





- voor de aansturing van de extra RGB-verlichting van uw aquarium of de EHEIM incpiriaRGB verlichting van uw aquariummeubilair.
- alleen in combinatie met EHEIM classicRGB en powerRGB armaturen, EHEIM incpiriaRGB meubelverlichting en EHEIM powersupply voedingen.

- met inachtneming van de technische gegevens

3. Veiligheidsinstructies

Dit apparaat kan gevaren opleveren voor personen en zaken als het apparaat niet naar behoren of niet volgens bestemming wordt gebruikt of als de veiligheidsaanwijzingen niet worden opgevolgd.

Voor uw veiligheid

-  • Houd de verpakking en kleine onderdelen van het apparaat buiten het bereik van kinderen of van personen, die zich niet bewust zijn van hun handelingen, omdat dit tot gevaren kan leiden (verstikkingsgevaar!). Van dieren verwijderd houden.
-  • Dit apparaat is niet bedoeld voor gebruik door personen (inclusief kinderen) met verminderde lichamelijke, zintuiglijke of geestelijke vermogens, of gebrek aan ervaring en kennis, tenzij zij onder toezicht staan of instructies hebben gekregen over het gebruik van het apparaat van een persoon die verantwoordelijk is voor hun veiligheid. Verantwoordelijk voor hun veiligheid. Kinderen moeten onder toezicht staan om ervoor te zorgen dat ze niet met het apparaat spelen.
-  • Alleen voor Europese markten:
Dit apparaat kan worden gebruikt door kinderen vanaf 3 jaar en door personen met verminderde lichamelijke, zintuiglijke of geestelijke vermogens of gebrek aan ervaring en/of kennis als ze onder toezicht staan van een persoon die verantwoordelijk is voor hun veiligheid of ze van deze persoon instructies hebben gekregen over hoe het apparaat op een veilige manier moet worden gebruikt en begrijpen wat de mogelijke gevaren zijn. Kinderen mogen niet met het apparaat spelen. Reinigings- en onderhoudswerkzaamheden mogen niet door kinderen zonder toezicht worden uitgevoerd.
-  • Het apparaat wordt gebruikt in combinatie met EHEIM classicRGB en powerRGB armaturen, EHEIM inspiriaRGB meubelverlichting en EHEIM powersupply voedingen. Neem de gebruiksaanwijzing van de armatuur in acht, in het bijzonder de hoofdstukken over veiligheid, inbedrijfstelling, bediening en onderhoud!
- Voer voorafgaand aan gebruik een visuele controle uit om zeker te stellen dat het apparaat, met name het netsnoer en de stekker, niet beschadigd is.
- Gebruik het apparaat niet als het niet goed functioneert of als het beschadigd is.
- Gebruik het apparaat nooit met een beschadigd netsnoer of een beschadigde voeding.
- Reparaties mogen alleen maar worden uitgevoerd door een servicepunt van EHEIM.
-  • Draag het toestel niet aan de verbindingkabels.
- Voer alleen werkzaamheden uit die in deze handleiding zijn beschreven.
- Bescherm het netsnoer tegen hitte, olie en scherpe randen.
- Breng nooit technische wijzigingen aan het toestel aan.
- Gebruik alleen maar originele reserveonderdelen en toebehoren voor het apparaat.



- **Scheid bij waterlekkages of een reactie van de foutstroombeveiliging alle apparaten in het aquarium meteen van de netstroom.**



- **Scheid principieel alle apparaten in het aquarium van het stroomnet, wanneer deze niet in gebruik zijn, voordat u onderdelen monteert of demonteert en vóór alle reinigingen en onderhoudswerkzaamheden.**
- **Het apparaat mag niet op of in het deksel van het aquarium worden geplaatst.**
- **De elektrische gegevens van het apparaat moeten overeenkomen met de gegevens van de voedingseenheid. U vindt deze gegevens op het typeplaatje, de verpakking of in deze gebruiksaanwijzing.**

4. Montage



Het apparaat wordt gebruikt in combinatie met EHEIM classicRGB en powerRGB armaturen, EHEIM inspiriaRGB meubelverlichting en EHEIM powersupply voedingen. Neem de gebruiksaanwijzing van de armatuur in acht, vooral de hoofdstukken over veiligheid, inbedrijfstelling, bediening en onderhoud!



Gevaar! Elektrische schok!

Plaats het apparaat niet op of in het deksel van het aquarium!

4.1 Systeemvereisten

Eindapparaten met Wi-Fi-ondersteuning (smartphone, tablet, notebook ect.)

5. Ingebruikname

5.1 Netwerk maken of verbinden

Sluit de stekerverbindingen van de EHEIM voeding ② en de lamp ③ of meubelverlichting ⑥ aan op RGBcontrol+e ①.

Let op de maximale belasting van het voedingsapparaat (zie typeplaatje van het EHEIM voedingsapparaat van het armatuur).

Steek de netstekker van de EHEIM voeding in het stopcontact. StatusLED ④ van de RGBcontrol+e licht op:

- Status LED knippert wit: Netwerk wordt gezocht of aangemaakt.
- Status LED brandt blauw: Er is een nieuw netwerk aangemaakt.

5.2 Verbinding maken met Wi-Fi-netwerk

Open de netwerkinstellingen van je eindapparaat (smartphone, tablet, notebook enz.). Verbind het eindapparaat met het Wi-Fi-netwerk (SSID) **EHEIM light RGB XXXXXXXXX** Voer de netwerkbeveiligingssleutel in.

Je vindt de SSID en de netwerkbeveiligingssleutel (Key) op het etiket aan de achterkant van het apparaat. Je kunt ook de QR-code 1 (zie label) scannen om de verbinding tot stand te brengen.

5.3 De website openen

- Open je webbrowser en voer het volgende webadres in: **http://192.168.1.1**

Je kunt ook de QR-code 2 (zie label) scannen om de software in de browser te openen.

5.4 Start configuratie

Selecteer de gewenste taal in de taalkeuze en ga verder met de initiële configuratie. Volg de instructies dienovereenkomstig.

5.5 Betekenis Status-LED

- Status LED knippert wit: Netwerk wordt gezocht of aangemaakt.
- Status LED brandt blauw: Er is een nieuw netwerk aangemaakt.
- Status LED brandt groen: Apparaat is verbonden met een ander EHEIM digitaal apparaat.

6. Touch field functie

• RESETTEN

Raak het aanraakveld ④ met een vinger ongeveer 8 tot 10 seconden aan, totdat de status-LED in kleur verandert. Als de status-LED groen oplicht, is de reset voltooid en maakt het apparaat zijn netwerk weer aan. Netwerkbeveiligingssleutel (Key) en **QR-code 1** zijn ongeldig. Verbinding met het netwerk is mogelijk zonder een netwerkbeveiligingssleutel.

7. Afdanken



Het apparaat moet aan het einde van de levensduur volgens de desbetreffende wettelijke voorschriften worden verwijderd. Informatie over het verwijderen van elektrische en elektronische apparaten in de Europese Gemeenschap: Deze regelingen zijn gebaseerd op EU-richtlijn 2012/19/EU betreffende afgedankte elektrische en elektronische apparatuur (WEEE). Volgens deze richtlijn mag het apparaat niet meer als gewoon (huishoudelijk) afval worden behandeld. Het apparaat kan bij een inzamelpunt voor recycling van elektrische en elektronische apparaten worden ingeleverd. De verpakking van het product bestaat uit materialen die gerecycled kunnen worden. Verwijder deze op milieuvriendelijke wijze en lever ze in voor recycling.

8. Technische gegevens

EHEIM RGBcontrol+e	
Type nr.	4200150
Ingang	24V DC
Uitgang	Max. 180 watt
	B 97 x H 97 x T 28 mm
	WiFi 2.4GHz – IEEE802.11 b/g/n Uitgestraald zendvermogen: <= 20 dBm Frequentiebanden: Kanaal 1 - 11 / 2412 MHz - 2462 MHz Beveiligingssleutel: WPA, WPA2, WPA/WPA2

EHEIM GmbH & Co. KG verklaart hierbij dat de draadloze controller van het type **EHEIM RGBcontrol+e** in overeenstemming is met Richtlijn 2014/53/EU.

De volledige tekst van de EU-verklaring van overeenstemming is beschikbaar op het volgende internetadres: www.eheim.com

1. Allmänna instruktioner

1.1 Information om hur du använder bruksanvisningen



Innan du tar den här apparaten i drift för första gången ska du ha läst igenom och förstått hela bruksanvisningen.

Betrakta bruksanvisningen som en del av denna produkt och förvara den på ett säkert och lättillgängligt sätt.

Skicka med bruksanvisningen om apparaten överlätes till tredje part.

1.2 Symbolförklaring

Följande symboler används på apparaten:



Apparaten får endast användas inomhus för akvaristiska syften.



Apparaten har skyddsklass III.



Apparaten har testats enligt gällande nationella föreskrifter och direktiv och motsvarar EU-normerna.

Följande symboler och signalord används i bruksanvisningen:



FARA!

Symbolen informerar om att det finns risk för elektrisk stöt som kan leda till döden eller allvarlig kroppsskada.



VARNING!

Symbolen informerar om att det finns risk för fara som kan leda till medelsvåra till lätta skador eller hälsorisker.



FÖRSIKTIGHET!

Symbolen informerar om att det finns risk för saksador.



Hänvisningar till nyttig information och tips.

Representationskonvention:



A Hänvisning till bilder, här till bild A.



Du uppmanas att vidta en åtgärd.

2. Användningsområde

Apparaten och alla delar som ingår i leveransen är avsedda för privat bruk och får användas uteslutande:







- för att styra den extra RGB-belysningen i ditt akvarium eller EHEIM inspiraRGB-belysningen i din akvariemöbel.
- endast i kombination med EHEIM classicRGB- och powerRGB-armaturer, EHEIM inspiraRGB-möbelbelysning och EHEIM powersupply-nättdelar.

- i enlighet med de tekniska uppgifterna.

3. Säkerhetsanvisningar

Denna enhet kan utgöra en risk för personer och egendom om den används felaktigt eller inte i enlighet med den avsedda användningen eller om säkerhetsanvisningarna inte följs.

För din egen säkerhet

-  • Förvara apparatens förpackning och smådelar utom räckhåll för barn eller personer som inte är medvetna om sina handlingar, eftersom detta kan vara farligt (risk för kvävning!). Håll dig borta från djur.
-  • Denna apparat är inte avsedd att användas av personer (inklusive barn) med nedsatt fysisk, sensorisk eller mental förmåga, eller bristande erfarenhet och kunskap, om de inte har fått övervakning eller instruktioner om användningen av apparaten av en person som ansvarar för deras säkerhet. Barn bör övervakas så att de inte leker med apparaten.
-  • Endast för europeiska marknader:
Denna apparat kan användas av barn från 3 år och äldre och personer med nedsatt fysisk, sensorisk eller mental förmåga eller bristande erfarenhet och kunskap om de har fått tillsyn eller instruktioner om hur apparaten ska användas på ett säkert sätt och förstår riskerna. Barn får inte leka med apparaten. Rengöring och användarunderhåll får inte utföras av barn utan övervakning.
-  • Enheten används tillsammans med EHEIM classicRGB- och powerRGB-armaturer, EHEIM inspiraRGB-möbelbelbelysning och EHEIM powersupply-aggregat. Observera bruksanvisningen för armaturen, särskilt kapitlet om säkerhet, Driftsättning, drift och underhåll!
- Före användning ska du inspektera enheten visuellt för att se till att den är oskadad, särskilt strömförsörjningen och kontakten.
- Använd inte enheten om den inte fungerar korrekt eller om den är skadad.
- Använd aldrig enheten med en skadad nätkabel eller nätadapter.
- Reparationer får endast utföras av ett EHEIM-servicecenter.
-  • Bär inte enheten i anslutningskablarna.
- Utför endast arbeten som beskrivs i denna bruksanvisning.
- Skydda nätkabeln från värme, olja och vassa kanter.
- Gör aldrig några tekniska ändringar på enheten.
- Använd endast originalreservdelar och tillbehör till apparaten.
- Koppla omedelbart bort alla enheter i akvariet från elnätet efter en vattenläcka eller om jordfelsbrytaren utlöses.
-  • Koppla alltid bort all utrustning i akvariet från elnätet när den inte används, innan du installerar



eller tar bort utrustning och innan du utför rengörings- eller underhållsarbete.

- Enheten får inte placeras på eller inuti akvarietaket.
- Enhetens elektriska data måste stämma överens med data för strömförsörjningsenheten. Du hittar dessa uppgifter på typskylten, på förpackningen eller i denna bruksanvisning.

4. Installation



Enheten används tillsammans med EHEIM classicRGB- och powerRGB-armaturer, EHEIM inspiraRGB-möbelbelbelysning och EHEIM powersupply-aggregat. Observera armaturens bruksanvisningar, särskilt kapitlen om säkerhet, driftsättning, drift och underhåll!



Fara! Elektrisk chock!

Placera inte enheten på eller inuti akvariehöljet!

4.1 Systemkrav

Slutenheter med Wi-Fi (smarta telefoner, surfplattor, bärbara datorer etc.)

5. Driftsättning

5.1 Skapa eller ansluta nätverket

Anslut EHEIM-aggregatet ② och lampan ③ eller belysning av möbler ⑥ med RGBcontrol+e ①.

Observera den maximala belastningen för nätaggregatet (se typskylten på armaturens EHEIM-nätaggregat).

Sätt in EHEIM-aggregatets nätkontakt i uttaget. StatusLED ④ på RGBcontrol+e lyser:

- Status-LED:n blinkar vit: Nätverk söks eller skapas
- Status-LED:n lyser blått: Ett nytt nätverk har skapats.

5.2 Anslut till ett Wi-Fi-nätverk

Öppna nätverksinställningarna för din slutenhet (smarttelefon, surfplatta, bärbar dator osv.). Anslut slutenheten till WLAN-nätverket (SSID) **EHEIM light RGB XXXXXXXXXXXX** Ange nätverkets säkerhetsnyckel.

SSID och nätverkssäkerhetsnyckeln finns på etiketten på enhetens baksida. Alternativt kan du skanna QR-koden 1 (se etiketten) för att upprätta en anslutning.

5.3 Tillgång till webbplatsen

- Öppna din webbläsare och ange följande webbadress: <http://192.168.1.1>

5.3 Tillgång till webbplatsen

- Öppna din webbläsare och ange följande webbadress: <http://192.168.1.1>

Alternativt kan du skanna QR-koden 2 (se etiketten) för att öppna programmet i webbläsaren.

5.4 Starta konfiguration

Välj önskat språk i språkvalet och fortsätt med den första konfigurationen. Följ instruktionerna i enlighet med detta.

5.5 Betydelse Status-LED

- Status-LED:n blinkar vit: Nätverk söks eller skapas.
- Status-LED:n lyser blått: Ett nytt nätverk har skapats.
- Status-LED:n lyser grönt: Enheten är ansluten till en annan digital EHEIM-enhet.

6. Funktion för beröringsfältet

• RESET



Rör vid beröringsfältet ⑤ med ett finger i ca 8-10 sekunder tills status-LED:n lyser i färgskiftning. Om statuslampan lyser grönt är återställningen klar och maskinen skapar sitt nätverk igen. Nätverkets säkerhetsnyckel (Key) och **QR-kod 1** är ogiltiga. Anslutning till nätverket är möjlig utan en nätverkssäkerhetsnyckel.

7. Kassering



Beakta gällande föreskrifter vid kassering. Information om omhändertagande av elektriska och elektroniska apparater inom EU: Inom EU gäller nationella föreskrifter för elektriskt drivna apparater som grundar sig på EU-direktiv 2012/19/EU om avfall som utgörs av eller innehåller elektrisk och elektronisk utrustning (WEEE). Enligt detta direktiv får sådana apparater inte längre kastas i det kommunala avfallet eller bland hushållsavfall. Apparaten lämnas in till den kommunala sopstationen eller återvinningscentralen utan kostnad. Produktförpackningen består av återvinningsbara material. Kassera den på miljömässigt sätt och lämna in för återvinning.

8. Tekniska data

EHEIM RGBcontrol+e	
Typ nr.	4200150
Ingång	24V DC
Utgång	Max. 180 Watt
	B 97 x H 97 x T 28 mm
	WiFi 2.4GHz – IEEE802.11 b/g/n Utsändningseffekt: <= 20 dBm Frekvensband: Kanal 1 - 11 / 2412 MHz - 2462 MHz Säkerhetsnyckel: WPA, WPA2, WPA/WPA2

EHEIM GmbH & Co. KG förklarar härmed att radiostyrenheten av typen **EHEIM RGBcontrol+e** överensstämmer med direktiv 2014/53/EU.

Den fullständiga texten till EU:s försäkran om överensstämmelse finns på följande Internetadress: **www.eheim.com**

1. Generelle råd til brukeren

1.1 Informasjon om bruken av denne bruksanvisningen



Før du tar maskinen i bruk for første gang, må du ha lest gjennom og forstått hele bruksanvisningen.

Bruksanvisningen er en del av produktet, det er derfor viktig at du tar vare på den og oppbevarer den lett tilgjengelig.

La bruksanvisningen følge produktet om du overlater det til tredjepersoner.

1.2 Forklaring av symbolene

Følgende symboler brukes på apparatet:



Apparatet skal kun brukes til akvaristiske bruksområder innendørs.



Apparatet har risikoklasse III.



Apparatet er godkjent i samsvar med gjeldende nasjonale forskrifter og retningslinjer og oppfyller kravene i EU- standardene.

Følgende symboler og signalord brukes i denne bruksanvisningen:



FARE!

Symbolet gjør oppmerksom på overhengende fare på grunn av elektrisk støt som kan føre til død eller alvorlig personskade.



ADVARSEL!

Symbolet gjør oppmerksom på overhengende fare som kan føre til middels til lett personskade eller helseisiko.



FORSIKTIG!

Symbolet gjør oppmerksom på fare for materielle skader.



Merknad med nyttig informasjon og råd.

Representasjonskonvensjon:



Henvisning til en figur, her figur A.



Du blir oppfordret til å utføre en handling.

2. Bruksområde

Apparatet og alle deler som er inkludert i leveransen er kun tenkt til privat bruk, og skal utelukkende brukes:

- for styring av den ekstra RGB-belysningen til akvariet eller EHEIM inspiriaRGB-belysningen til akvariemøblene.
- Kun i kombinasjon med EHEIM classicRGB og powerRGB armaturer, EHEIM inspiriaRGB møbelbelysning og EHEIM powersupply strømforsyninger.
- i samsvar med de tekniske dataene

3. Sikkerhetsmerknader

Farer for personer og eiendom kan utgå fra denne enheten hvis enheten brukes feil eller ikke i samsvar med tiltenkt formål eller hvis sikkerhetsinstruksjonene ikke følges.

Av hensyn til din sikkerhet



- Hold enhetens emballasje og små deler utilgjengelig for barn eller personer som ikke er klar over hva de gjør, da dette kan være farlig (fare for kvelning!). Holdes unna dyr.



- Denne enheten er ikke beregnet for bruk av personer (inkludert barn) med reduserte fysiske, sensoriske eller mentale evner eller mangel på erfaring og kunnskap, med mindre de er under oppsyn eller har mottatt instruksjoner om bruk av enheten fra en person som er ansvarlig for deres sikkerhet. Barn bør være under tilsyn for å sikre at de ikke leker med enheten.



- Kun for europeiske markeder:
Dette apparatet kan brukes av barn over 3 år og av personer med reduserte fysiske, sensoriske eller mentale evner eller mangel på erfaring og/eller kunnskaper, forutsatt at de blir overvåket eller instruert i sikker bruk av apparatet, og forutsatt at de har forstått risikoene som er forbundet med det. Barn må ikke leke med maskinen. Rengjøring og vedlikehold fra brukeren skal ikke utføres av barn, med mindre de er under oppsyn.



- Enheten brukes sammen med EHEIM classicRGB- og powerRGB-armaturer, EHEIM inspiriaRGB-møbelbelysning og EHEIM powersupply strømforsyninger. Følg brukersanvisningen for armaturen, spesielt kapitlene om sikkerhet, idriftsettelse, drift og vedlikehold!

- Før bruk, utfør en visuell inspeksjon for å sikre at enheten, spesielt strømpakken og støpselet, er uskadet.

- Ikke bruk enheten hvis den ikke fungerer som den skal eller hvis den er skadet.

- Bruk aldri enheten med en skadet strømledning eller strømadapter.

- Reparasjoner må kun utføres av et EHEIM-servicesenter.



- Ikke bær enheten etter tilkoblingskablene.

- Utfør kun arbeid som er beskrevet i denne veiledningen.

- Beskytt strømledningen mot varme, olje og skarpe kanter.

- Gjør aldri tekniske endringer på enheten.

- Bruk kun originale reservedeler og tilbehør til enheten.



- Etter en vannlekkasje eller hvis reststrømsenheten løsner, koble umiddelbart alle enheter i akvariet fra strømforsyningen.



- Koble alltid alle enheter i akvariet fra strømforsyningen når de ikke er i bruk, før du installerer eller fjerner enheter og før alt rengjørings- og vedlikeholdsarbeid.
- Enheten må ikke plasseres på eller inne i akvariedekselet.
- De elektriske dataene til enheten må samsvare med dataene til strømpakken. Du finner disse dataene på typeskiltet, emballasjen eller i denne bruksanvisningen.

4. Montering



Enheten brukes sammen med EHEIM classicRGB- og powerRGB-armaturer, EHEIM inspiriaRGB-møbelbelysning og EHEIM powersupply strømforsyninger. Følg bruksanvisningen for armaturen, spesielt kapitlene om sikkerhet, idriftsettelse, drift og vedlikehold!



Fare! Elektrisk støt!

Ikke plasser enheten på eller inne i akvariedekselet!

4.1 Systemkrav

Wi-Fi-aktiverte slutenheter (smarttelefon, nettbrett, bærbar PC, etc.)

5. Installasjon

5.1 Opprett eller koble til nettverk

Koble pluggene til EHEIM-strømforsyningsenheten ② og lampen ③ eller møbelbelysning ⑥ til RGBcontrol+e ①.

Overhold den maksimale belastningen til strømforsyningen (se typeskiltet til EHEIM-strømforsyningen til armaturen).

Sett støpselet til EHEIM-strømforsyningen inn i stikkkontakten. StatusLED ④ på RGBcontrol+e lyser:

- Status-LED blinker hvitt: nettverket søkes etter eller opprettes.
- Status-LED er blått: Et nytt nettverk er opprettet.

5.2 Koble til WiFi-nettverket

Åpne nettverksinnstillingene til slutenheten (smarttelefon, bord, bærbar PC, etc.). Koble slutenheten til Wi-Fi-nettverket (SSID) **EHEIM light RGB XXXXXXXXX** Tast inn nettverkssikkerhetskoden (Key).

Du finner SSID og nettverkssikkerhetskoden (Key) på etiketten på baksiden av enheten. Alternativt kan du også skanne QR-koden 1 (se etikett) for å etablere forbindelsen.

5.3 Besøker siden

- Åpne nettleseren din og skriv inn følgende nettadresse: **http://192.168.1.1**

Alternativt kan du også skanne QR-koden 2 (se etikett) for å åpne programvaren i nettleseren.

5.4 Start Start konfigurasjonen

Velg ønsket språk i språkvalget og fortsett med den første konfigurasjonen. Følg instruksjonene deretter.

5.5 Betydningen av status LED

- Status-LED blinker hvitt: nettverket søkes etter eller opprettes.
- Status-LED er blått: Et nytt nettverk er opprettet.
- Status-LED lyser grønt: Enheten er koblet til en annen EHEIM digital enhet.

6. Berøringsfeltfunksjon

• NULLSTILLE



Berør berøringsfeltet ⑤ med en finger i ca 8 til 10 sekunder til status-LED endrer farge. Hvis status-LED-en lyser grønt, er tilbakestillingen fullført og enheten oppretter nettverket sitt igjen. Nettverkssikkerhetsnøkkel og **QR-kode 1** er ugyldige. Tilkobling til nettverket er mulig uten nettverkssikkerhetsnøkkel (Key).

7. Ta apparatet ut av drift og kassere det



Overhold gjeldende lovfestede forskrifter når du skal sende apparatet inn til avfallsbehandling. Informasjon om avfallsbehandling av elektrisk og elektronisk utstyr i Det europeiske fellesskap: Innenfor Det europeiske fellesskap regulerer nasjonale forskrifter på grunnlag av EU-direktiv 2012/19/EC og utbrukt elektrisk og elektronisk utstyr (WEEE) hvordan elektrisk drevne apparater skal avfallsbehandles. I henhold til dette er det ikke lenger tillatt å kaste apparatet i kommunalt avfall eller husholdningsavfall. Apparatet kan returneres gratis ved kommunale avfallmottak. Produktemballasjen kan resirkuleres. Lever den til resirkulering.

8. Tekniske data

EHEIM RGBcontrol+e	
Type nr.	4200150
Inndata	24V DC
Utgifter	Maks 180 watt
	B 97 x H 97 x T 28 mm
	WiFi 2.4GHz – IEEE802.11 b/g/n Utstrålt effekt: <= 20 dBm Frekvensbånd: Kanal 1 - 11 / 2412 MHz - 2462 MHz Sikkerhetsnøkkel: WPA, WPA2, WPA/WPA2

EHEIM GmbH & Co. KG erklærer herved at radiostyringsenheten av typen **EHEIM RGB control+e** er i samsvar med direktiv 2014/53/EU.

Den fullstendige teksten til EU-samsvarserklæringen er tilgjengelig på følgende internettadresse: **www.eheim.com**

1. Yleisiä käyttöohjeita

1.1 Tietoja käyttöohjeen käytöstä



Ennen kuin laite otetaan käyttöön ensimmäisen kerran, täytyy käyttöohje lukea ja ymmärtää kokonaan.

Pidä käyttöohjetta tuotteen osana, säilytä sitä huolella ja pidä se ulottuvilla.

Liitä tämä käyttöohje mukaan, kun luovutat laitteen edelleen kolmannelle osapuolelle.

1.2 Symboliselitys

Laitteella käytetään seuraavia symboleja:



Laitetta saa käyttää vain sisätiloissa akvaariokäyttöön.



Laite kuuluu suojausluokkaan III.



Laite on hyväksytty asianomaisten kansallisten määräysten ja direktiivien mukaan ja vastaa EU-normeja.

Tässä käyttöohjeessa käytetään seuraavia symboleja ja merkkisanoja:



VAARA!

Symboli viittaa uhkaavaan sähköiskun vaaraan, josta voi olla seurauksena kuolema tai vakava kehon vamma.



VAROITUS!

Symboli viittaa uhkaavaan vaaraan, josta voi olla seurauksena keskikokoisesta lievään kehon vammaan tai terveydelliseen vaaraan.



VARO!

Symboli viittaa esinevahinkojen vaaraan.



Ohje hyödyllisten tietojen ja vinkkien kanssa.

Edustussopimus:

✉ **A** Viittaus kuvaan, tässä viittaus kuvaan A.



Sinua pyydetään toimimaan.

2. Käyttöalue







Laite ja kaikki toimituslaajuuteen sisältyvät osat on tarkoitettu käyttöön yksityisalueella ja sitä saa käyttää vain:

- akvaarion RGB-lisävalaistuksen tai akvaariokalusteiden EHEIM inspiraiaRGB-valaistuksen ohjaamiseen.
- vain yhdessä EHEIM classicRGB- ja powerRGB-valaisimien, EHEIM inspiraiaRGB-kalustevalaisimien ja EHEIM powersupply-virtalähteiden kanssa.
- teknisten tietojen mukaisesti.

3. Turvallisuusohjeet

Tämä laite voi aiheuttaa vaaraa henkilöille ja omaisuudelle, jos sitä käytetään väärin tai ei sen käyttötarkoituksen mukaisesti tai jos turvallisuusohjeita ei noudateta.

Turvallisuuttasi varten

-  • Pidä laitteen pakkaus ja pienet osat poissa lasten tai sellaisten henkilöiden ulottuvilta, jotka eivät ole tietoisia toiminnastaan, sillä tämä voi olla vaarallista (tukeutumisvaara!). Pidä kaukana eläimistä.
-  • Tätä laitetta ei ole tarkoitettu sellaisten henkilöiden (mukaan lukien lapset) käyttöön, joilla on heikentyneet fyysiset, sensoriset tai henkiset kyvyt tai joilla ei ole riittävästi kokemusta tai tietoa, ellei heidän turvallisuudestaan vastaava henkilö ole valvonut tai opastanut heitä laitteen käytössä. Lapsia on valvottava, jotta he eivät leiki laitteella.
-  • Vain Euroopan markkinoille:
Tätä laitetta voivat käyttää vähintään 3 vuoden ikäiset lapset sekä henkilöt, joilla on vähentyneitä fyysisiä, aistimuksellisia tai henkisiä kykyjä tai puute kokemuksesta ja/tai tietämyksestä, jos heitä valvotaan tai on koulutettu laitteen turvallisen käyttöön ja he ovat ymmärtäneet siitä koituvat vaarat. Lapset eivät saa leikkiä laitteen kanssa. Lapset eivät saa suorittaa puhdistusta eikä käyttäjähuoltoa, vaikka heitä valvottaisiin.
-  • Laitetta käytetään yhdessä EHEIM classicRGB- ja powerRGB-valaisimien, EHEIM inspiraRGB-kalustevalaisimien ja EHEIM powersupply-virtalähteiden kanssa. Noudata valaisimen käyttöohjeita, erityisesti turvallisuutta, käyttöönottoa, käyttöä ja huoltoa koskevia lukuja!
 - Varmista ennen käyttöä silmämääräisellä tarkastuksella, että laite, erityisesti virtalähde ja pistoke, eivät ole vahingoittuneet.
 - Älä käytä laitetta, jos se ei toimi kunnolla tai jos se on vaurioitunut.
 - Älä koskaan käytä laitetta vaurioituneen verkkokaapelin tai virtalähteen kanssa.
 - Korjauksia saa tehdä vain EHEIM-huoltokeskus.
-  • Älä kanna laitetta liitäntäkaapeleista.
 - Suorita vain näissä ohjeissa kuvatut työt.
 - Suojaa verkkokaapeli kuumuudelta, öljyltä ja teräviltä reunoilta.
 - Älä koskaan tee laitteeseen teknisiä muutoksia.
 - Käytä vain laitteen alkuperäisiä varaosia ja tarvikkeita.
-  • Vesivuodon jälkeen tai jos vikavirtaläite laukeaa, irrota välittömästi kaikki akvaarion laitteet sähköverkosta.
-  • Irrota aina kaikki akvaariossa olevat laitteet sähköverkosta, kun niitä ei käytetä, ennen laitteiden asentamista tai poistamista ja ennen puhdistustai huoltotöitä.
 - Laitetta ei saa asettaa akvaarion kannen päälle tai sisälle.

- Yksikön sähkötietojen on vastattava virtalähteen tietoja. Nämä tiedot löytyvät tyypikkilvestä, pakkauksesta tai näistä ohjeista.

4. Asennus



Laitetta käytetään yhdessä EHEIM classicRGB- ja powerRGB-valaisimien, EHEIM incipriaRGB-kalustevalaisimien ja EHEIM powersupply-virtalähteiden kanssa. Noudata valaisimen käyttöohjeita, erityisesti turvallisuutta, käyttöönottoa, käyttöä ja huoltoa koskevia lukuja!



Vaara! Sähköisku!

Älä aseta laitetta akvaarion kannen päälle tai sisälle!

4.1 Systemivaatimukset

Wi-Fi-yhteensopivat päätelaitteet (älypuhelin, tabletti, kannettava tietokone jne.).

5. Käyttöönotto

5.1 Käyttöönotto

Kytke EHEIM-virtalähteen ② ja valaisimen ③ tai huonekalujen valaistus ⑥ pistokeliitännät RGBcontrol+e:hen ①.

Huomioi virtalähteen maksimikuormitus (katso valaisimen EHEIM-virtalähteen tyypikkilpi).

Aseta EHEIM-virtalähteen verkkopistoke pistorasiaan. RGBcontrol+e:n StatusLED ④ syttyy:

- Tila-LED vilkkuu valkoisena: Verkkoa etsitään tai luodaan
- Tila-LED palaa sinisenä: Uusi verkko on luotu.

5.2 Yhdistä Wi-Fi-verkkoon

Avaa päätelaitteesi (älypuhelin, tabletti, kannettava tietokone jne.) verkkoasetukset. Yhdistä päätelaite Wi-Fi-verkkoon (SSID) **EHEIM light RGB XXXXXXXXXX** Syötä verkon suojausavain.

SSID-tunnus ja verkon suojausavain löytyvät laitteen takana olevasta tarrasta. Vaihtoehtoisesti voit skannata QR-koodin 1 (katso tarra) yhteyden muodostamiseksi.

5.3 Verkkosivuston käyttäminen

- Avaa verkkoselain ja kirjoita seuraava verkko-osoite: **http://192.168.1.1**

Vaihtoehtoisesti voit skannata QR-koodin 2 (katso etiketti) avataksesi ohjelmiston selaimessa.

5.4 Aloita konfigurointi

Valitse haluamasi kieli kielivalikosta ja jatka alkuasetusten määrittämistä. Noudata ohjeita vastavasti.

5.5 Merkitys Tila LED

- Tila-LED vilkkuu valkoisena: Verkkoa etsitään tai luodaan.
- Tila-LED palaa sinisenä: Uusi verkko on luotu.
- Tila-LED palaa vihreänä: Laite on yhdistetty toiseen EHEIM-digitaalilaitteeseen.

6. Kosketuskenttätoiminto

• NOLLAUS

Kosketa kosketuskenttää ⑤ sormella noin 8-10 sekunnin ajan, kunnes tilan LED-valo syttyy värin vaihtuessa. Jos tilan LED-valo palaa vihreänä, nollaus on suoritettu ja laite luo verkon uudelleen. Verkon suojausavain (Key) ja **QR-koodi 1** ovat virheellisiä. Yhteys verkkoon on mahdollinen ilman verkon suojausavainta.

7. Hävittäminen



Huomioi laitteen hävittämisen yhteydessä lakisääteiset vaatimukset. Tietoa sähköja elektroniikkalaitteiden hävittämisestä Euroopan yhteisön alueella: Euroopan yhteisön sisällä sähkökäyttöisten laitteiden hävittämistä säädelään kansallisilla säädöksillä, jotka perustuvat EU-direktiiviin 2012/19/EU käytetyistä elektroniikkalaitteista (WEEE). Sen mukaisesti laitetta ei enää saa hävittää kunnallisen tai kotitalousjätteen mukana. Laite otetaan ilmaiseksi vastaan kunnallisissa keräyspisteissä ja kierrätyskeskuksissa. Tuotepakkaus on tehty kierrätyskelpoisista materiaaleista. Hävitä se ympäristöstävällisesti ja toimita uudelleenkäyttöön.

8. Tekniset tiedot

EHEIM RGBcontrol+e	
Tyyppin nro.	4200150
Tulo	24V DC
Lähtö	Max. 180 wattia
	B 97 x H 97 x T 28 mm
	WiFi 2.4GHz – IEEE802.11 b/g/n Säteilylähetysteho: <= 20 dBm Taajuusalueet: Kanavat 1-11 / 2412 MHz - 2462 MHz Suojausavain: WPA, WPA2, WPA/WPA2.

EHEIM GmbH & Co. KG vakuuttaa täten, että **EHEIM RGBcontrol+e** -tyyppinen radio-ohjausyksikkö on direktiivin 2014/53/EU mukainen.

EU-vaatimustenmukaisuusvakuutuksen koko teksti on saatavilla seuraavasta Internet-osoitteesta: www.eheim.com.

1. Almindelige brugeranvisninger

1.1 Informationer til brug af driftsvejledningen



Før produktet startes op første gang, skal driftsvejledningen læses helt igennem og forstås.

Betragt driftsvejledningen som en del af produktet, og opbevar den, så den er nem at finde igen. Lad denne driftsvejledning følge med produktet, hvis du giver det videre til andre.

1.2 Symbolforklaring

Følgende symboler anvendes på produktet:



Produktet må kun anvendes i indendørs rum til akvaristiske anvendelsesområder.



Produktet har beskyttelsesklasse III.



Produktet er efterprøvet efter de gældende nationale forskrifter og direktiver og er i overensstemmelse med EU- normerne.

Følgende symboler og signalord anvendes i denne betjeningsvejledning:



FARE!

Symbolet henviser til en truende fare på grund af risiko for stød, der kan medføre døden eller alvorlige kvæstelser.



ADVARSEL!

Symbolet henviser til en truende fare, der kan medføre middel til lettere kvæstelser eller risiko for helbredet.



FORSIGTIG!

Symbolet henviser til fare for materielle skader.



Info med nyttige informationer og tips.

Konvention om repræsentation:



A Henvisning til en figur, her henvisning til figur A.



Du opfordres til at udføre en handling.

2. Anvendelsesområde







Produktet og alle dele, som følger med ved leveringen, er beregnet til privat brug og må udelukkende anvendes til:

- til styring af den ekstra RGB-belysning i dit akvarium eller EHEIM inspiriaRGB-belysningen af dine akvariemøbler.
- kun i kombination med EHEIM classicRGB- og powerRGB-armaturer, EHEIM incpiriaRGB-møbelbelysning og EHEIM powersupply-strømforsyninger
- i overensstemmelse med de tekniske data

3. Sikkerhedsanvisninger

Dette produkt kan forårsage risici for personer samt for materielle værdier, hvis produktet anvendes forkert eller ikke til det tiltænkte anvendelsesområde, eller hvis sikkerhedsanvisningerne ikke overholdes.

For din sikkerheds skyld

-  • Opbevar apparatets emballage og små dele uden for børns eller uvidende personers rækkevidde, da dette kan være farligt (risiko for kvælning!). Holdes væk fra dyr.
-  • Dette apparat er ikke beregnet til brug af personer (herunder børn) med nedsatte fysiske, sensoriske eller mentale evner eller manglende erfaring og viden, medmindre de er blevet overvåget eller instrueret i brugen af apparatet af en person, der er ansvarlig for deres sikkerhed. Børn skal overvåges for at sikre, at de ikke leger med apparatet.
-  • Kun for europæiske markeder:
Dette produkt kan anvendes af børn fra 3 år samt af personer med reducerede fysiske, sensoriske eller mentale evner eller mangel på erfaring og/eller viden, hvis de er under opsyn eller er blevet oplært i sikker brug af produktet og har forstået de farer, der kan opstå i forbindelse med det. Børn må ikke lege med produktet. Rengøring og bruger-vedligeholdelse må ikke udføres af børn, medmindre de er under opsyn.
-  • Enheden anvendes sammen med EHEIM classicRGB- og powerRGB-armaturer, EHEIM incipriaRGB-møbelbelbelysning og EHEIM powersupply-strømforsyninger. Overhold brugsanvisningen til armaturet, især kapitlerne om sikkerhed, idriftsættelse, drift og vedligeholdelse!
 - Før brug skal du foretage en visuel inspektion for at sikre, at enheden, især strømforsyningsenheden og stikket, er ubeskadiget.
 - Brug ikke apparatet, hvis det ikke fungerer korrekt, eller hvis det er beskadiget.
 - Brug aldrig enheden med et beskadiget netkabel eller en beskadiget strømforsyningsenhed.
 - Reparationer må kun udføres af et EHEIM-servicecenter.
-  • Du må ikke bære enheden i tilslutningskablerne.
 - Udfør kun det arbejde, der er beskrevet i denne vejledning.
 - Beskyt netkablet mod varme, olie og skarpe kanter.
 - Foretag aldrig tekniske ændringer på enheden.
 - Brug kun originale reservedele og tilbehør til apparatet.
-  • Efter en vandlækage eller hvis fejlstrømsanordningen udløses, skal du straks afbryde alle enheder i akvariet fra strømmen.
-  • Afbryd altid alt udstyr i akvariet fra strømmen, når det ikke er i brug, før du installerer eller fjerner udstyr og før rengørings- eller vedligeholdelsesarbejde.
 - Enheden må ikke placeres på eller inde i akvariedækslet.

- **Enhedens elektriske data skal stemme overens med dataene for strømforsyningsenheden. Du kan finde disse data på typeskiltet, på emballagen eller i denne vejledning.**

4. Installering



Enheden anvendes i forbindelse med EHEIM classicRGB- og powerRGB-armaturer, EHEIM incipriaRGB-møbelbelbelysning og EHEIM powersupply-strømforsyninger. Overhold brugsanvisningen til armaturet, især kapitlerne om sikkerhed, idriftsættelse, drift og vedligeholdelse!



Fare! Elektrisk stød!

Apparatet må ikke placeres på eller inde i akvariedækslet!

4.1 Systemkrav

Wi-Fi-aktiverede slutenheder (smartphone, tablet, bærbar computer osv.)

5. Idriftsættelse

5.1 Oprette eller forbinde netværk

Tilslut stikforbindelserne fra EHEIM-strømforsyningsenheden ② og lampen ③ eller belysning af møbler ⑥ til RGBcontrol+e ①.

Overhold den maksimale belastning af strømforsyningsenheden (se typeskiltet på EHEIM-strømforsyningsenheden på armaturet).

Sæt EHEIM-strømforsyningsenhedens netstik i stikkontakten. StatusLED ④ på RGBcontrol+e lyser:

- Status-LED blinker hvidt: Netværk er ved at blive søgt efter eller oprettet
- Status-LED lyser blå: Der er oprettet et nyt netværk.

5.2 Opret forbindelse til Wi-Fi-netværk

Åbn netværksindstillingerne på din enheden (smartphone, tablet, bærbar computer osv.). Slutenheden til Wi-Fi-netværket (SSID) **EHEIM light RGB XXXXXXXXX** Indtast netværkssikkerhedsnøglen.

Du finder SSID og netværkssikkerhedsnøglen på etiketten på bagsiden af enheden. Alternativt kan du scanne QR-koden 1 (se etiketten) for at oprette en forbindelse.

5.3 Adgang til webstedet

- Åbn din webbrowser, og indtast følgende webadresse: **<http://192.168.1.1>**

Alternativt kan du scanne QR-kode 2 (se etiketten) for at åbne softwaren i browseren.

5.4 Start konfiguration

Vælg det ønskede sprog i sprogalget, og fortsæt med den indledende konfiguration. Følg vejledningen i overensstemmelse hermed.

5.5 Betydning Status-LED

- Status-LED blinker hvidt: Der søges efter eller oprettes et netværk.
- Status-LED lyser blå: Der er oprettet et nyt netværk.
- Status-LED lyser grønt: Enheden er forbundet med en anden EHEIM digital enhed.

6. Berøringsfeltfunktion

• NULSTILLING



Berør berøringsfeltet ⑤ med en finger i ca. 8 til 10 sekunder, indtil status-LED'en lyser med farveskift. Hvis status-LED'en lyser grønt, er nulstillingen gennemført, og maskinen opretter sit netværk igen. Netværkssikkerhedsnøglen (Key) og **QR-kode 1** er ugyldige. Forbindelse til netværket er mulig uden en netværkssikkerhedsnøgle.

7. Bortskaffelse



Overhold de gældende forskrifter i loven vedrørende bortskaffelse af produktet. Informationer om bortskaffelse af elektriske og elektroniske apparater i den Europæiske Union: Inden for den Europæiske Union er bortskaffelse af elektriske apparater fastsat af nationale regler, som er baseret på EU-direktivet 2012/19/EU om affald fra elektronisk udstyr (WEEE). Derefter må produktet ikke længere bortskaffes med det kommunale affald eller husholdningsaffaldet. Produktet kan afleveres gratis på kommunale indsamlingssteder eller genbrugspladser. Produktemballagen består af materialer, som kan genbruges. Bortskaf disse miljøvenligt og aflever dem til genbrug.

8. Tekniske data

EHEIM RGBcontrol+e	
Type nr.	4200150
Indgang	24V DC
Udgang	Maks. 180 Watt
	B 97 x H 97 x T 28 mm
	WiFi 2.4GHz – IEEE802.11 b/g/n Overført effekt: <= 20 dBm Frekvensbånd: Kanal 1 - 11 / 2412 MHz - 2462 MHz Sikkerhedsnøgle: WPA, WPA2, WPA/WPA2

EHEIM GmbH & Co. KG erklærer hermed, at radiostyringsenheden af typen **EHEIM RGBcontrol+e** er i overensstemmelse med direktiv 2014/53/EU.

Den fulde tekst af EU-overensstemmelseserklæringen er tilgængelig på følgende internet-adresse: **www.eheim.com**

1. Istruzioni generali per gli utilizzatori

1.1 Informazioni sull'utilizzo delle presenti istruzioni



Prima di mettere in funzione l'apparecchio per la prima volta, è necessario leggere per intero e comprendere le istruzioni per l'uso.

Considerare le istruzioni per l'uso come parte del prodotto e conservarle bene e a portata di mano.

In caso di trasmissione dell'apparecchio a terzi, allegare le presenti istruzioni per l'uso.

1.2 Spiegazione dei simboli

Sull'apparecchio sono presenti i seguenti simboli:



L'apparecchio deve essere utilizzato solo in ambienti interni e per impieghi acquaristici.



L'apparecchio possiede classe di isolamento III.



L'apparecchio è conforme alle rispettive prescrizioni e direttive nazionali e soddisfa le norme UE.

Nelle presenti istruzioni per l'uso vengono utilizzati i simboli e le avvertenze seguenti:



PERICOLO!

Il simbolo indica un pericolo imminente di folgorazione, che può provocare la morte o lesioni gravi.



ATTENZIONE!

Il simbolo indica un pericolo imminente che può provocare un ferimento al corpo di minima-media entità o che può comportare un rischio per la salute.



CAUTELA!

Il simbolo avverte del pericolo di danni materiali.



Avvertenza con informazioni e suggerimenti utili.

Convenzioni di rappresentazione:

 **A** Rimando a una figura, qui rimando alla Fig. A.



Viene richiesta un'azione da parte vostra.

2. Campo d'impiego

L'apparecchio e tutte le parti fornite in dotazione sono destinate all'uso nel campo privato e devono essere usati esclusivamente:

- per il controllo dell'illuminazione RGB aggiuntiva dell'acquario o dell'illuminazione RGB EHEIM incipriaRGB dei mobili dell'acquario.
- solo in combinazione con gli apparecchi EHEIM classicRGB e powerRGB, l'illuminazione per mobili EHEIM incipriaRGB e gli alimentatori EHEIM powersupply
- osservando i dati tecnici

3. Avvertenze di sicurezza

Questo apparecchio può costituire un pericolo per persone o beni materiali se esso non viene utilizzato correttamente o non secondo la finalità d'impiego oppure se le avvertenze di sicurezza non vengono osservate.

Per la vostra sicurezza



- Evitare che l'imballaggio del dispositivo e le sue piccole parti finiscano nelle mani di bambini o persone che non sono consapevoli delle proprie azioni, poiché ciò può rappresentare un rischio (pericolo di soffocamento!). Tenere lontano dagli animali.



- Il presente apparecchio non è progettato per essere utilizzato da persone (bambini compresi) con ridotte capacità fisiche, sensoriali o psichiche o che non siano dotate della necessaria esperienza/conoscenza, a meno che non siano assistite e controllate da una persona addetta alla sicurezza o ricevano dalla stessa le istruzioni relative all'utilizzo dell'apparecchio. Tenere sempre sotto controllo i bambini, per assicurarsi che non giochino con l'apparecchio.



- Solo per i paesi dell'UE:

Il presente apparecchio può essere utilizzato da bambini di età pari o superiore a 3 anni e da persone con ridotte capacità fisiche, sensoriali o mentali o prive della sufficiente esperienza o conoscenza, purché siano sorvegliate o abbiano ricevuto istruzioni sull'utilizzo in sicurezza dell'apparecchio e ne comprendano i rischi connessi. I bambini non possono giocare con l'apparecchio. La pulizia e la manutenzione da parte dell'utente non devono essere eseguite da bambini senza la supervisione di un adulto.



- L'unità funziona in combinazione con gli apparecchi EHEIM classicRGB e powerRGB, con l'illuminazione per mobili EHEIM incipriaRGB e con gli alimentatori EHEIM powersupply. Rispetta le istruzioni per l'uso dell'apparecchio, in particolare i capitoli relativi alla sicurezza, alla messa in funzione, al funzionamento e alla manutenzione!

- Prima dell'utilizzo, effettuare un controllo visivo per assicurarsi che l'apparecchio, in particolare il trasformatore e la spina, non siano danneggiati.
- Non utilizzare il dispositivo se non funziona correttamente o se è danneggiato.
- Non utilizzare mai il dispositivo con un cavo di alimentazione o un adattatore di alimentazione danneggiati.
- Le riparazioni devono essere effettuate esclusivamente da un centro di Assistenza EHEIM.



- Non trasportare l'apparecchio usando i cavi di allacciamento.
- Effettuare esclusivamente i lavori descritti nelle presenti istruzioni per l'uso.
- Proteggere il cavo di alimentazione da calore, olio e spigoli vivi.
- Non apportare mai modifiche tecniche all'apparecchio.
- Utilizzare esclusivamente parti di ricambio e accessori originali per l'apparecchio.



- Dopo una perdita d'acqua o se scatta il dispositivo di protezione differenziale, staccare immediatamente dalla rete elettrica tutti gli apparecchi nell'acquario.



- In linea di massima staccare dalla rete elettrica tutti gli apparecchi nell'acquario quando non vengono utilizzati, prima di installare o disinstallare gli apparecchi e prima di effettuare tutti i lavori di pulizia e manutenzione.
- L'apparecchio non deve essere posizionato su o all'interno della copertura dell'acquario.
- I dati elettrici dell'unità devono corrispondere ai dati dell'alimentatore. Può trovare questi dati sulla targhetta, sulla confezione o in queste istruzioni.

4. Installazione



L'unità funziona in combinazione con gli apparecchi EHEIM classicRGB e powerRGB, con l'illuminazione per mobili EHEIM inspiriaRGB e con gli alimentatori EHEIM power-supply. Si attenga alle istruzioni per l'uso dell'apparecchio, in particolare ai capitoli sulla sicurezza, la messa in funzione, il funzionamento e la manutenzione!



Pericolo! Scossa elettrica!

Non collocate l'apparecchio su o all'interno della copertura dell'acquario!

4.1 Requisito di sistema

Apparecchi finali dotati di Wi-Fi (smartphone, tablet, notebook ecc...)

5. Messa in funzione

5.1 Configurazione e collegamento alla rete

Collegare le spine a innesto del trasformatore EHEIM ② e lampada ③ o illuminazione d'arredo ⑥ al RGBcontrol+e ①.

Osservare il carico massimo del trasformatore (si veda la targhetta del trasformatore EHEIM della lampada)

Infilare la spina di rete del trasformatore EHEIM nella presa di corrente. Si illumina il LED di stato ④ del RGBcontrol+e:

- Il LED di stato lampeggia in bianco: è in corso la ricerca o la creazione della rete.
- Il LED di stato si illumina in blu: è stata creata una nuova rete.

5.2 Collegamento alla rete Wi-Fi

Apri le impostazioni di rete del tuo dispositivo finale (smartphone, tablet, notebook, ecc.). Connetti il dispositivo finale alla rete Wi-Fi (SSID) **EHEIM light RGB XXXXXXXXXX**. Inserisci la chiave di sicurezza della rete.

Troverà l'SSID e la chiave di sicurezza della rete (Key) sull'etichetta posta sul retro dell'unità. In alternativa, per stabilire la connessione puoi anche scansionare il codice QR 1 (vedi etichetta).

5.3 Accesso al sito web

- Apri il tuo browser web e inserisci il seguente indirizzo web: **http://192.168.1.1**

In alternativa, per aprire il software nel browser, puoi anche scansionare il codice QR 2 (vedi etichetta).

5.4 Avvio configurazione

Selezionare la lingua desiderata fra le lingue proposte e proseguire con la prima configurazione. Seguire le istruzioni.

5.5 Significato del LED di stato

- Il LED di stato lampeggia in bianco: è in corso la ricerca o la creazione della rete.
- Il LED di stato si illumina in blu: è stata creata una nuova rete.
- Il LED di stato si illumina in verde: il dispositivo è collegato a un altro dispositivo digitale EHEIM.

6. Funzione del pannello a sfioramento

• RIPRISTINA

Tocca il campo tattile ⑤ con un dito per circa 8-10 secondi fino a quando il LED di stato si accende cambiando colore. Se il LED di stato si illumina di verde, il reset è completato e l'unità crea nuovamente la sua rete. La chiave di sicurezza di rete (Key) e il **codice QR 1** non sono validi. La connessione alla rete è possibile anche senza la chiave di sicurezza di rete.

7. Smaltimento



In caso di smaltimento dell'apparecchio, osservare le rispettive normative di legge. Informazione sullo smaltimento di apparecchi elettrici ed elettronici nella comunità europea: All'interno dell'Unione Europea, lo smaltimento di apparecchi elettrici viene stabilito da norme nazionali che sono basate sulla direttiva UE 2012/19/UE sui rifiuti di apparecchiature elettriche ed elettroniche (RAEE). Di conseguenza, l'apparecchio non deve più essere smaltito insieme ai rifiuti comunali o domestici. L'apparecchio viene preso in consegna gratuitamente dai punti di raccolta o centri di riciclaggio comunali. L'imballaggio del prodotto è composto da materiali riciclabili. Questi devono essere smaltiti nel rispetto dell'ambiente e riciclati.

8. Dati tecnici

EHEIM RGBcontrol+e	
Modello n°	4200150
Ingresso	24V DC
Uscita	Max. 180 watt
	B 97 x H 97 x T 28 mm
	WiFi 2.4GHz – IEEE802.11 b/g/n Potenza di trasmissione irradiata: <= 20 dBm Bande di frequenza: Canale 1 - 11 / 2412 MHz - 2462 MHz Chiave di sicurezza: WPA, WPA2, WPA/WPA2

EHEIM GmbH & Co. KG dichiara che l'unità di controllo radio del tipo **EHEIM RGBcontrol+e** è conforme alla Direttiva 2014/53/UE.

Il testo completo della Dichiarazione di Conformità UE è disponibile al seguente indirizzo internet: www.eheim.com

1. Indicaciones generales

1.1 Información sobre cómo utilizar el manual de instrucciones



Antes de poner en marcha el aparato por primera vez, tiene que haber leído y entendido el manual de instrucciones.

El manual de instrucciones es parte integrante del producto y se tiene que guardar en lugar seguro y accesible.

Por eso, si traspasa el producto a otra persona entréguele también el manual de instrucciones.

1.2 Símbolos

El producto presenta los siguientes símbolos:



El aparato solo puede utilizarse en interiores para aplicaciones en acuarios.



El aparato posee la clase de protección III.



Este producto ha sido aprobado según las directrices y normativas nacionales respectivas y cumple con las normas de la UE.

En este manual de instrucciones se emplean los siguientes símbolos y advertencias:



¡PELIGRO!

El símbolo advierte de una amenaza de peligro debido a electrocución, que puede suponer la muerte o lesiones graves



¡PRECAUCIÓN!

Este símbolo indica un peligro inmediato que puede provocar lesiones físicas graves o incluso la muerte si no se adoptan las medidas oportunas.



¡PRECAUCIÓN!

El símbolo advierte del peligro de daños materiales.



Este símbolo señala información y recomendaciones útiles.

Símbolos de representación:



A Este símbolo remite a figuras, aquí la Figura A.



Este símbolo insta a realizar una acción.

2. Ámbito de aplicación

El aparato y los componentes contenidos en el volumen de suministro están diseñados para su uso en el ámbito privado y solo pueden utilizarse:

- para controlar la iluminación RGB adicional de su acuario o la iluminación EHEIM incipria RGB de sus muebles de acuario.

- sólo en combinación con luminarias EHEIM classicRGB y powerRGB, iluminación de muebles EHEIM incipriaRGB y fuentes de alimentación EHEIM powersupply
- cumpliendo los datos técnicos

3. Indicaciones de seguridad

Este aparato puede conllevar peligro para las personas y las cosas si se utiliza de forma indebida o no conforme con su finalidad de uso o si no se respetan las indicaciones de seguridad.

Para su seguridad



- Los materiales de embalaje y las piezas pequeñas deben mantenerse fuera del alcance de los niños o de personas no conscientes de sus actos, ya que pueden representar un riesgo (¡peligro de asfixia!). Mantener fuera del alcance de los animales.



- Este aparato no está pensado para las personas (incluidos los niños) que tengan mermadas sus capacidades físicas, sensoriales o mentales ni debe ser utilizado por personas que carezcan de la experiencia y/o los conocimientos necesarios, a no ser que estas personas sean supervisadas por un responsable de seguridad o recibieron las instrucciones necesarias para utilizar el aparato. Vigile a los niños para evitar que jueguen con este aparato.



- Solo para países de la UE:
Este aparato puede ser utilizado por niños a partir de 3 años, así como por personas con las capacidades físicas, sensoriales o mentales mermadas o falta de experiencia y conocimientos siempre y cuando lo hagan con supervisión o hayan recibido las instrucciones necesarias para un uso seguro del aparato y comprendan sus peligros. Los niños no deben jugar con el aparato. La limpieza y el mantenimiento no puede ser realizado por niños sin supervisión.



- El aparato funciona en combinación con las luminarias EHEIM classicRGB y powerRGB, la iluminación de muebles EHEIM incipriaRGB y las fuentes de alimentación EHEIM powersupply. Observe las instrucciones de uso de la luminaria, en particular los capítulos sobre seguridad, puesta en marcha, funcionamiento y mantenimiento.

- Antes del uso debe realizar una inspección visual para asegurarse de que el dispositivo no tiene daños, especialmente la fuente de alimentación y el conector.

- No utilice el dispositivo si no funciona correctamente o si está dañado.

- No utilice nunca el aparato con la fuente de alimentación o el cable de red dañado.

- Las reparaciones deben ser realizadas exclusivamente por un centro de servicio de EHEIM.



- No transporte nunca el dispositivo por los cables de conexión.

- Realice solo los trabajos que se describen en estas instrucciones.

- No realice nunca modificaciones técnicas en el dispositivo.

- Utilice en el dispositivo solo piezas de recambio y accesorios originales.



- Después de una fuga de agua o si se activa el equipo protector de corriente de fuga, separe inmediatamente de la red eléctrica todos los dispositivos que haya en el acuario.



- Separe de la red eléctrica todos los dispositivos que haya en el acuario cuando no los utilice, antes de montar o desmontar dispositivos y antes de todos los trabajos de limpieza y mantenimiento.
- El dispositivo no debe colocarse sobre ni dentro de la cubierta del acuario.
- Los datos eléctricos de la unidad deben coincidir con los de la fuente de alimentación. Encontrará estos datos en la placa de características, en el embalaje o en estas instrucciones.

4. Instalación



El aparato funciona en combinación con las luminarias EHEIM classicRGB y powerRGB, la iluminación de muebles EHEIM incipriaRGB y las fuentes de alimentación EHEIM powersupply. Observe el manual de instrucciones de la luminaria, especialmente los capítulos sobre seguridad, puesta en servicio, funcionamiento y mantenimiento.



¡Peligro! ¡Electrocución!

¡No coloque el dispositivo sobre ni dentro de la cubierta del acuario!

4.1 Requisito del sistema

Terminales aptos para Wi-Fi (smartphone, tableta, notebook, etc.)

5. Puesta en servicio

5.1 Creación o conexión de la red

Conecte las conexiones de enchufe de la fuente de alimentación EHEIM ② y la lámpara ③ o la iluminación de muebles ⑥ con RGBcontrol+e ①.

Debe tenerse en cuenta la carga máxima de la fuente de alimentación (véase la placa de características de la fuente de alimentación EHEIM de la lámpara)

Enchufar el conector de red de la fuente de alimentación EHEIM en la toma de corriente. El LED de estado ④ de RGBcontrol+e se enciende:

- El LED de estado parpadea de color blanco: Se busca o se crea la red.
- El LED de estado se ilumina de color azul: Se ha creado una nueva red.

5.2 Conexión con la red Wi-Fi

Abra la configuración de red de su terminal (smartphone, tableta, ordenador portátil, etc.). Conecte el terminal a la red Wi-Fi (SSID) **EHEIM light RGB XXXXXXXXX**. Introduzca la contraseña de la red.

Encontrará el SSID y la clave de seguridad de la red (Key) en la etiqueta de la parte posterior de la unidad. Alternativamente, también puede escanear el código QR 1 (véase la etiqueta) para establecer la conexión.

5.3 Activación del sitio web

- Abra su navegador e introduzca la dirección web siguiente: **http://192.168.1.1**

Alternativamente, también puede escanear el código QR 2 (véase la etiqueta) para abrir el navegador.

5.4 Inicio de la configuración

Seleccionar el idioma deseado en la selección de idioma y continuar con la primera configuración. Seguir las instrucciones consecuentemente.

5.5 Significado del LED de estado

- El LED de estado parpadea de color blanco: Se busca o se crea la red.
- El LED de estado se ilumina de color azul: Se ha creado una nueva red.
- El LED de estado se ilumina de color verde: El aparato está conectado con otro aparato digital EHEIM.

6. Función de panel táctil

• RESTAURAR



Toca el campo táctil ⑤ con un dedo durante unos 8 a 10 segundos hasta que el LED de estado se ilumine cambiando de color. Si el LED de estado se ilumina en verde, el reinicio se ha completado y la unidad vuelve a crear su red. La clave de seguridad de la red y el **código QR 1** no son válidos. La conexión a la red es posible sin la clave de seguridad de la red.

7. Eliminación de residuos



Si desecha el aparato tenga en cuenta las disposiciones legales aplicables sobre eliminación de residuos. Información sobre la eliminación de aparatos eléctricos y electrónicos en la Comunidad Europea: Dentro de la Comunidad Europea la eliminación de aparatos eléctricos está regulada por normativas nacionales que se basan en la Directiva 2012/19/UE sobre residuos de aparatos eléctricos y electrónicos. El aparato no puede, por tanto, desecharse con la basura doméstica, sino que tiene que llevarse a un punto de recogida de residuos o de reciclaje municipal (gratuito). El embalaje del producto está compuesto de materiales reciclables, que deben desecharse y reciclarse de forma respetuosa con el medio ambiente.

8. Datos técnicos

EHEIM RGBcontrol+e	
Nº tipo	4200150
Entrada	24V DC
Salida	Max. 180 Vatios
	B 97 x H 97 x T 28 mm
	WiFi 2.4GHz – IEEE802.11 b/g/n Potencia de transmisión radiada: <= 20 dBm Bandas de frecuencia: Canal 1 - 11 / 2412 MHz - 2462 MHz Clave de seguridad: WPA, WPA2, WPA/WPA2

EHEIM GmbH & Co. KG declara por la presente que la unidad de radiocontrol tipo **EHEIM RGBcontrol+e** cumple la Directiva 2014/53/UE.

El texto completo de la declaración de conformidad de la UE está disponible en la siguiente dirección de Internet disponible en: **www.eheim.com**

1. Instruções gerais para o utilizador

1.1 Informações relativamente à utilização do manual de instruções



Antes de colocar o aparelho pela primeira vez em funcionamento, o utilizador tem de ter lido e compreendido o manual de instruções na sua íntegra.

O manual de instruções é parte integrante do produto, devendo ser bem guardado, de forma a estar sempre acessível.

No caso de entregar o aparelho a terceiros, forneça também o presente manual de instruções.

1.2 Explicação dos símbolos

Os seguintes símbolos são utilizados no aparelho:



O aparelho só pode ser utilizado em espaços interiores para áreas de aplicação da aquariorfilia.



O aparelho possui o grau de proteção III.



O aparelho foi aprovado de acordo com as respetivas normas e diretivas nacionais, e corresponde às normas da UE.

Os seguintes símbolos e palavras de sinalização são utilizados neste manual de instruções:



PERIGO!

O símbolo indica um perigo iminente causado por choque elétrico, que pode levar à morte ou a ferimentos graves.



AVISO!

O símbolo indica um perigo iminente, que pode causar ferimentos médios ou leves, ou representar um risco para a saúde.



CAUIDADO!

O símbolo indica um perigo de danos materiais.



Indicação com informações e dicas úteis.

Informação sobre a apresentação:

 **A** Referência a uma figura, neste caso, à Figura A.



É solicitado a tomar uma medida.

2. Âmbito de aplicação

O aparelho e todas as peças incluídas no volume de fornecimento destinam-se ao uso privado, podendo exclusiva mente ser utilizados da seguinte forma:

- para controlar a iluminação RGB adicional do seu aquário ou a iluminação EHEIM incipria RGB do seu mobiliário de aquário

- apenas em combinação com as luminárias EHEIM classicRGB e powerRGB, com a iluminação de mobiliário EHEIM incipriaRGB e com as fontes de alimentação EHEIM powersupply
- Em conformidade com os dados técnicos

3. Instruções de segurança

Uma utilização incorreta do aparelho ou uma utilização não de acordo com a sua finalidade, ou o incumprimento das instruções de segurança, pode resultar em perigos para as pessoas e bens materiais.

Para a sua segurança



- Não deixar a embalagem e as peças mais pequenas do aparelho ao alcance de crianças ou de pessoas que não tenham consciência dos seus actos, pois pode ser perigoso (perigo de asfixia!). Manter fora do alcance de animais.



- Este aparelho não foi concebido para ser utilizado por pessoas (inclusive crianças) com capacidades físicas, sensoriais ou intelectuais limitadas ou sem experiência e/ou conhecimentos correspondentes, a não ser que sejam acompanhadas por uma pessoa responsável pela segurança ou que tenham recebido instruções desta sobre como utilizar o aparelho. Há que vigiar as crianças para garantir que não brincam com este aparelho.



- Apenas para os mercados europeus:
Este aparelho pode ser utilizado por crianças com mais de 3 anos de idade, e por pessoas com capacidades físicas, sensoriais ou mentais reduzidas, ou com insuficiente experiência e/ou conhecimentos, desde que estejam a ser supervisionadas ou tenham sido instruídas acerca da utilização segura do mesmo e entendam os perigos associados. As crianças não podem brincar com o aparelho. As crianças não podem limpar nem fazer a manutenção de utilizador ao aparelho, a não ser que estejam a ser supervisionadas.



- A unidade é utilizada em conjunto com as luminárias EHEIM classicRGB e powerRGB, com a iluminação de mobiliário EHEIM incipriaRGB e com as fontes de alimentação EHEIM powersupply. Observa as instruções de funcionamento da luminária, especialmente o capítulo sobre segurança, Comissionamento, operação e manutenção!
- Antes de qualquer utilização, efetue uma inspeção visual e certifique-se de que o aparelho, em particular o cabo de rede e a ficha, não apresenta danos.
- Não uses o aparelho se este não estiver a funcionar correctamente ou se estiver danificado. não está a funcionar correctamente ou se está danificado.
- Nunca uses a unidade com um cabo de rede danificado ou uma unidade de alimentação eléctrica.
- Quaisquer reparações só podem ser realizadas pelo serviço de assistência técnica da EHEIM.



- Não carregues a unidade pelos cabos de ligação.
- Realiza apenas o trabalho descrito nestas instruções.
- Protege o cabo de alimentação do calor, óleo e arestas vivas.
- Nunca faças nenhuma modificação técnica à unidade.
- Utiliza apenas peças sobressalentes e acessórios originais para o aparelho.



- Após uma fuga de água ou se o dispositivo de corrente residual disparar, desliga imediatamente todos os dispositivos do aquário da rede eléctrica.



- Desliga sempre todo o equipamento do aquário da corrente quando não estiver a ser utilizado, antes de instalar ou remover o equipamento e antes de qualquer trabalho de limpeza ou manutenção.
- A unidade não deve ser colocada sobre ou dentro da tampa do aquário.
- Os dados eléctricos da unidade devem corresponder aos dados da unidade de alimentação. Podes encontrar estes dados na placa de características, na embalagem ou nestas instruções.

4. Instalação



A unidade é utilizada em conjunto com as luminárias EHEIM classicRGB e powerRGB, com a iluminação de mobiliário EHEIM Ambiente e com as fontes de alimentação EHEIM powersupply. Observa as instruções de funcionamento da luminária, especialmente os capítulos sobre segurança, colocação em funcionamento, operação e manutenção!



Perigo! Choque eléctrico!

Não coloques a unidade sobre ou dentro da tampa do aquário!

4.1 Requisitos do sistema

Dispositivos finais compatíveis com Wi-Fi (smart phone, tablet, notebook ect.)

5. Colocação em funcionamento

5.1 Criar ou ligar rede

Ligar as fichas de ligação da fonte de alimentação EHEIM ② e da lâmpada ③ ou da iluminação do móvel ⑥ com o RGBcontrol+e ①.

Observa a carga máxima da fonte de alimentação (vê a placa de tipo da fonte de alimentação EHEIM da luminária).

Insere a ficha de alimentação da unidade de alimentação EHEIM na tomada. StatusLED ④ do RGBcontrol+e acende:

- O LED de estado pisca branco: A rede está a ser procurada ou criada.
- O LED de estado acende a azul: Foi criada uma nova rede.

5.2 Liga-te à rede Wi-Fi

Abre as definições de rede do teu dispositivo final (smart phone, tablet, bloco de notas, etc.). Liga o dispositivo final à rede Wi-Fi (SSID) **EHEIM light RGB XXXXXXXXXXXX** Introdz a chave de segurança da rede.

Encontrará o SSID e a chave de segurança de rede (Key) na etiqueta na parte de trás da unidade. Em alternativa, podes fazer um scan ao código QR 1 (ver etiqueta) para estabelecer a ligação.

5.3 Aceder à página web

- Abre o teu navegador e introduz o seguinte endereço web: **http://192.168.1.1**

Em alternativa, podes fazer um scan ao código QR 2 (ver etiqueta) para abrir o software no browser.

5.4 Iniciar configuração

Selecciona a língua desejada na selecção da língua e continua com a inicial configuration. Segue as instruções em conformidade.

5.5 Significado LED Estado

- O LED de estado pisca branco: A rede está a ser procurada ou criada.
- O LED de estado acende a azul: Foi criada uma nova rede.
- O LED de estado acende a verde: O dispositivo está ligado a outro dispositivo digital EHEIM.

6. Função de campo táctil

• RESET

Toca no campo de toque  com um dedo durante aproximadamente 8 a 10 segundos até o LED de estado se acender na mudança de cor. Se o LED de estado acender a verde, o reset é completado e a unidade cria novamente a sua rede. A chave de segurança de rede (Chave) e o **código QR 1** são inválidos. A ligação à rede é possível sem uma chave de segurança de rede.

7. Eliminação



Na eliminação do aparelho, respeite as respetivas disposições legais aplicáveis. Informações sobre a eliminação de equipamentos elétricos e eletrónicos na Comunidade Europeia: No território da Comunidade Europeia, a eliminação de equipamentos elétricos é controlada através de regulamentos nacionais, que se baseiam no Diretiva da União Europeia 2012/19/UE relativamente a resíduos de equipamentos elétricos e eletrónicos (REEE). Consequentemente, o aparelho não pode ser recolhido como resíduos domésticos ou urbanos. O aparelho pode ser entregue gratuitamente em centros de recolha ou de reciclagem municipais. A embalagem do produto é reciclável. Elimine a mesma de forma ecológica num ponto de reciclagem.

8. Dados técnicos

EHEIM RGBcontrol+e	
Tipo n.º	4200150
Entrada	24V DC
Saída	Máx 180 watt
	B 97 x H 97 x T 28 mm



WiFi 2.4GHz – IEEE802.11 b/g/n

Potencia de transmisión radiada: ≤ 20 dBm

Bandas de frecuencia: Canal 1 - 11 / 2412 MHz - 2462 MHz

Clave de seguridad: WPA, WPA2, WPA/WPA2

EHEIM GmbH & Co. KG declara por la presente que la unidad de radiocontrol tipo **EHEIM RGBcontrol+e** cumple la Directiva 2014/53/UE.

El texto completo de la declaración de conformidad de la UE está disponible en la siguiente dirección de Internet: **www.eheim.com**

1. Γενικές υποδείξεις χρήστη

1.1 Πληροφορίες για τη χρήση των οδηγιών λειτουργίας



Προτού θέσετε τη συσκευή σε λειτουργία για πρώτη φορά, πρέπει να διαβάσετε πλήρως και να κατανοήσετε τις οδηγίες λειτουργίας.

Λάβετε υπόψη σας ότι οι οδηγίες λειτουργίας είναι μέρος του προϊόντος και φυλάξτε τις καλά σε ασφαλές και προσβάσιμο σημείο.

Παραδώστε τις παρούσες οδηγίες λειτουργίας σε περίπτωση μεταβίβασης της συσκευής σε τρίτους.

1.2 Επεξήγηση συμβόλων

Τα ακόλουθα σύμβολα χρησιμοποιούνται στη συσκευή:



Η συσκευή επιτρέπεται να χρησιμοποιείται μόνο σε εσωτερικούς χώρους σε ενυδρεία.



Η συσκευή εντάσσεται στην κατηγορία προστασίας III.



Εγκρίνει τα κτηματολογικά προγράμματα και κανονισμούς και συμμορφώνεται με τα πρότυπα της ΕΕ.

Αυτός ο οδηγός χρησιμοποιεί τα ακόλουθα σύμβολα και λέξεις:



ΚΙΝΔΥΝΟΣ!

Το σύμβολο επισημαίνει έναν άμεσο κίνδυνο, ο οποίος μπορεί να οδηγήσει σε θάνατο ή σοβαρούς τραυματισμούς όταν δεν λαμβάνονται τα αντίστοιχα μέτρα.



ΠΡΟΣΟΧΗ!

Το σύμβολο επισημαίνει έναν άμεσο κίνδυνο, ο οποίος μπορεί να οδηγήσει σε θάνατο ή σοβαρούς τραυματισμούς όταν δεν λαμβάνονται τα αντίστοιχα μέτρα.



ΠΡΟΣΟΧΗ!

Επισήμανση του κινδύνου για υλικές ζημιές.



Υπόδειξη με χρήσιμες πληροφορίες και συμβουλές.

Σύμβαση εκπροσώπησης:



A Παραπομπή σε μια εικόνα, εδώ παραπομπή στην εικόνα A..



Σας ζητείται να κάνετε μια ενέργεια.

2. Τομέας εφαρμογής

Η συσκευή και όλα τα μέρη που περιλαμβάνονται κατά την παράδοση προορίζονται για ιδιωτική χρήση και επιτρέπεται να χρησιμοποιούνται αποκλειστικά:

- για τον έλεγχο του πρόσθετου φωτισμού RGB του ενυδρείου σας ή του φωτισμού EHEIM incipiriaRGB των επίπλων του ενυδρείου σας.
- μόνο σε συνδυασμό με τα φωτιστικά σώματα EHEIM classicRGB και powerRGB, τον φωτισμό επί-

- πλων EHEIM incpririaRGB και τα τροφοδοτικά EHEIM powersupply
- σύμφωνα με τα τεχνικά στοιχεία

3. Υποδείξεις ασφαλείας

Από τη συσκευή αυτή απορρέουν κίνδυνοι για τον άνθρωπο και υλικό εξοπλισμό όταν η συσκευή χρησιμοποιείται με μη ενδεδειγμένο τρόπο ή για σκοπό διαφορετικό από τον ενδεικνυόμενο ή όταν δεν τηρούνται οι υποδείξεις ασφαλείας.

ις ασφαλείας



- Φυλάξτε τη συσκευασία της συσκευής και τα μικρά εξαρτήματα μακριά από παιδιά ή άτομα που δεν έχουν επίγνωση των ενεργειών τους, καθώς αυτό μπορεί να είναι επικίνδυνο (κίνδυνος ασφυξίας!). Κρατήστε το μακριά από ζώα.



- Αυτή η συσκευή δεν προορίζεται για χρήση από άτομα (συμπεριλαμβανομένων των παιδιών) με μειωμένες σωματικές, αισθητηριακές ή διανοητικές ικανότητες ή έλλειψη εμπειρίας και γνώσεων, εκτός εάν τους έχει δοθεί επίβλεψη ή οδηγίες σχετικά με τη χρήση της συσκευής από άτομο υπεύθυνο για την ασφάλειά τους. Τα παιδιά θα πρέπει να επιβλέπονται ώστε να διασφαλίζεται ότι δεν παίζουν με τη συσκευή.



- Μόνο για τις ευρωπαϊκές αγορές:
Η συσκευή αυτή μπορεί να χρησιμοποιηθεί από παιδιά ηλικίας άνω των 3 ετών και από άτομα με μειωμένες σωματικές, αισθητηριακές ή πνευματικές ικανότητες ή με ελλιπή εμπειρία ή/και γνώση, εφόσον επιβλέπονται ή έχουν κατατοπιστεί σχετικά με την ασφαλή χρήση της συσκευής και έχουν κατανοήσει τους κινδύνους που απορρέουν από αυτήν. Τα παιδιά δεν πρέπει να παίζουν με τη συσκευή. Ο καθαρισμός και η συντήρηση δεν επιτρέπεται να γίνονται από παιδιά, εκτός εάν επιβλέπονται.



- Η μονάδα λειτουργεί σε συνδυασμό με τα φωτιστικά σώματα EHEIM classicRGB και powerRGB, τον φωτισμό επίπλων EHEIM incpririaRGB και τα τροφοδοτικά EHEIM powersupply. Τηρείτε τις οδηγίες λειτουργίας του φωτιστικού, ιδίως τα κεφάλαια σχετικά με την ασφάλεια, τη θέση σε λειτουργία, τη λειτουργία και τη συντήρηση!

- Πριν από τη χρήση, πραγματοποιήστε έναν οπτικό έλεγχο για να βεβαιωθείτε ότι η μονάδα, ιδίως το τροφοδοτικό και το βύσμα, δεν έχουν υποστεί ζημιά.

- Μην χρησιμοποιείτε τη συσκευή εάν δεν λειτουργεί σωστά ή εάν έχει υποστεί ζημιά.

- Ποτέ μη χρησιμοποιείτε τη μονάδα με κατεστραμμένο καλώδιο δικτύου ή μονάδα τροφοδοσίας.

- Οι επισκευές μπορούν να πραγματοποιηθούν μόνο από ένα κέντρο σέρβις της EHEIM.



- Μην μεταφέρετε τη μονάδα από τα καλώδια σύνδεσης.

- Εκτελείτε μόνο τις εργασίες που περιγράφονται στις παρούσες οδηγίες.

- Προστατεύστε το καλώδιο δικτύου από τη θερμότητα, το λάδι και τις αιχμηρές άκρες.

- Μην κάνετε ποτέ τεχνικές τροποποιήσεις στη μονάδα.

- Χρησιμοποιείτε μόνο γνήσια ανταλλακτικά και αξεσουάρ για τη συσκευή.



- Μετά από διαρροή νερού ή σε περίπτωση ενεργοποίησης της συσκευής υπολειπόμενου ρεύματος, αποσυνδέστε αμέσως όλες τις συσκευές του ενυδρείου από το δίκτυο.



- Αποσυνδέστε πάντα όλο τον εξοπλισμό του ενυδρείου από το ηλεκτρικό δίκτυο όταν δεν χρησιμοποιείται, πριν από την εγκατάσταση ή την αφαίρεση του εξοπλισμού και πριν από οποιαδήποτε εργασία καθαρισμού ή συντήρησης.
- Η μονάδα δεν πρέπει να τοποθετείται πάνω ή μέσα στο κάλυμμα του ενυδρείου.
- Τα ηλεκτρικά δεδομένα της μονάδας πρέπει να συμφωνούν με τα δεδομένα της μονάδας τροφοδοσίας. Μπορείτε να βρείτε τα στοιχεία αυτά στην πινακίδα τύπου, στη συσκευασία ή στις παρούσες οδηγίες.

4. Εγκατάσταση



Η μονάδα λειτουργεί σε συνδυασμό με τα φωτιστικά σώματα EHEIM classicRGB και powerRGB, τον φωτισμό επίπλων EHEIM incpririaRGB και τα τροφοδοτικά EHEIM powersupply. Τηρείτε τις οδηγίες λειτουργίας του φωτιστικού, ιδίως τα κεφάλαια για την ασφάλεια, τη θέση σε λειτουργία, τη λειτουργία και τη συντήρηση!



Κίνδυνος! Ηλεκτροπληξία!

Μην τοποθετείτε τη μονάδα πάνω ή μέσα στο κάλυμμα του ενυδρείου!

4.1 Απαιτήσεις συστήματος

Τελικές συσκευές με δυνατότητα Wi-Fi (έξυπνο τηλέφωνο, tablet, φορητός υπολογιστής κ.λπ.)

5. Θέση σε λειτουργία

5.1 Δημιουργία ή σύνδεση δικτύου

Συνδέστε τις συνδέσεις των βυσμάτων της μονάδας τροφοδοσίας EHEIM ② και του λαμπτήρα ③ ή του φωτισμού επίπλων ⑥ με RGBcontrol+e ①.

Τηρείτε το μέγιστο φορτίο του τροφοδοτικού (βλέπε πινακίδα τύπου του τροφοδοτικού EHEIM του φωτιστικού).

Τοποθετήστε το φις δικτύου της μονάδας τροφοδοσίας EHEIM στην πρίζα. Ανάβει η ένδειξη StatusLED ④ του RGBcontrol+e:

- Η λυχνία LED κατάστασης αναβοσβήνει με λευκό χρώμα: Αναζητείται ή δημιουργείται δίκτυο
- Η λυχνία LED κατάστασης ανάβει με μπλε χρώμα: Έχει δημιουργηθεί ένα νέο δίκτυο.

5.2 Σύνδεση σε δίκτυο Wi-Fi

Ανοίξτε τις ρυθμίσεις δικτύου της τελικής σας συσκευής (έξυπνο τηλέφωνο, tablet, φορητός υπολογιστής κ.λπ.). Συνδέστε την τελική συσκευή στο δίκτυο WLAN (SSID) **EHEIM light RGB XXXXXXXXXX** Εισάγετε το κλειδί ασφαλείας δικτύου.

Θα βρείτε το SSID και το κλειδί ασφαλείας δικτύου στην ετικέτα στο πίσω μέρος της μονάδας. Εναλλακτικά, μπορείτε να σαρώσετε τον κωδικό QR 1 (βλ. ετικέτα) για να δημιουργήσετε μια σύνδεση.

5.3 Πρόσβαση στον ιστότοπο

- Ανοίξτε το πρόγραμμα περιήγησης στο διαδίκτυο και πληκτρολογήστε την ακόλουθη διεύθυνση: <http://192.168.1.1>

Εναλλακτικά, μπορείτε να σαρώσετε τον κωδικό QR 2 (βλ. ετικέτα) για να ανοίξετε το λογισμικό στο πρόγραμμα περιήγησης.

5.4 Έναρξη διαμόρφωσης

Επιλέξτε την επιθυμητή γλώσσα στην επιλογή γλώσσας και συνεχίστε με την αρχική ρύθμιση. Ακολουθήστε τις οδηγίες αναλόγως.

5.5 Σημασία LED κατάστασης

- Η λυχνία LED κατάστασης αναβοσβήνει με λευκό χρώμα: Αναζητείται ή δημιουργείται δίκτυο.
- Η λυχνία LED κατάστασης ανάβει με μπλε χρώμα: Έχει δημιουργηθεί ένα νέο δίκτυο.
- Η λυχνία LED κατάστασης ανάβει με πράσινο χρώμα: Η συσκευή είναι συνδεδεμένη με μια άλλη ψηφιακή συσκευή EHEIM.

6. Λειτουργία πεδίου αφής

• ΕΠΑΝΑΦΟΡΑ



Αγγίξτε το πεδίο αφής ⑤ με ένα δάχτυλο για περίπου 8 έως 10 δευτερόλεπτα μέχρι να ανάψει η λυχνία LED κατάστασης με αλλαγή χρώματος. Εάν η λυχνία LED κατάστασης ανάψει με πράσινο χρώμα, η επαναφορά έχει ολοκληρωθεί και το μηχάνημα δημιουργεί ξανά το δίκτυό του. Το κλειδί ασφαλείας δικτύου (Key) και ο **κωδικός QR 1** είναι άκυρα. Η σύνδεση στο δίκτυο είναι δυνατή χωρίς κλειδί ασφαλείας δικτύου.

7. Απόρριψη



Για την απόρριψη της συσκευής τηρήστε την ισχύουσα νομοθεσία. Πληροφορίες για την απόρριψη ηλεκτρικών και ηλεκτρονικών συσκευών εντός της Ευρωπαϊκής Κοινότητας: Εντός της Ευρωπαϊκής Κοινότητας προβλέπεται η απόρριψη ηλεκτρικών συσκευών σύμφωνα με τους εθνικούς κανονισμούς, οι οποίοι βασίζονται στην Ευρωπαϊκή Οδηγία 2012/19/ΕΕ σχετικά με τα απόβλητα ηλεκτρικού και ηλεκτρονικού εξοπλισμού (ΑΗΗΕ). Σύμφωνα με την οδηγία αυτή, η συσκευή δεν επιτρέπεται να διατεθεί στη δημοτική αρχή διαχείρισης αποβλήτων ή στα οικιακά απορρίμματα. Η συσκευή διατίθεται δωρεάν στις κοινοτικές υπηρεσίες συλλογής απορριμμάτων ή ανακύκλωσης. Η συσκευασία του προϊόντος αποτελείται από ανακυκλώσιμα υλικά. Απορρίψτε τα με τρόπο φιλικό προς το περιβάλλον και οδηγήστε τα στην ανακύκλωση.

8. Τεχνικά χαρακτηριστικά

EHEIM RGBcontrol+e	
Τύπος αριθ.	4200150
Είσοδος	24V DC
Έξοδος	Μέγιστο 180 Watt
	B 97 x H 97 x T 28 mm
	WiFi 2.4GHz – IEEE802.11 b/g/n Ακτινοβολούμενη ισχύς εκπομπής: <= 20 dBm Ζώνες συχνοτήτων: Κανάλι 1 - 11 / 2412 MHz - 2462 MHz Κλειδί ασφαλείας: WPA, WPA2, WPA/WPA2

EHEIM GmbH & Co. KG δηλώνει ότι η μονάδα ραδιοελέγχου τύπου **EHEIM RGBcontrol+e** συμμορφώνεται με την οδηγία 2014/53/ΕΕ.

Το πλήρες κείμενο της δήλωσης συμμόρφωσης ΕΕ είναι διαθέσιμο στην ακόλουθη διεύθυνση στο διαδίκτυο: **www.eheim.com**

1. Obecné pokyny pro uživatele

1.1 Informace o použití návodu k obsluze



Před prvním uvedením do provozu je nutné, abyste přečetli celý návod k použití a porozuměli mu.

Považujte návod k použití za součást výrobku a dobře jej uchovejte v dosahu.

Při předání zařízení třetím osobám předejte s přístrojem i tento návod k použití.

1.2 Vysvětlení symbolů

Následující symboly jsou použity na přístroji.



Zařízení se smí používat pouze v interiérech pro akvaristické účely.



Přístroj má třídu ochrany III.



Produkt je homologován v souladu s příslušnými národními předpisy a směrnici a splňuje požadavky norem EU.

Následující symboly a klíčová slova jsou použita v tomto návodu k obsluze.



NEBEZPEČÍ!

Symbol upozorňuje na hrozící nebezpečí rány elektrickým proudem, která může způsobit smrt nebo těžké tělesné poranění.



VAROVÁNÍ!

Symbol upozorňuje na hrozící nebezpečí, která mohou mít za následek středně těžké až lehké poškození zdraví nebo ohrožení zdraví.



POZOR!

Symbol upozorňuje na nebezpečí věcných škod.



Pokyn s užitečnými informacemi a tipy.

Reprezentace symbolů:

 **A** Odkaz na vyobrazení, zde odkaz na vyobrazení A.



Výzva k provedení činnosti.

2. Oblast použití

Přístroj a všechny části, které jsou součástí dodání, jsou určeny pro soukromé využití a smí se používat výhradně:







- pro ovládání přídavného osvětlení RGB vašeho akvária nebo osvětlení RGB vašeho akvarijního nábytku EHEIM incipiaRGB.
- pouze v kombinaci se svítidly EHEIM classicRGB a powerRGB, nábytkovým osvětlením EHEIM

- incipiriaRGB a napájecími zdroji EHEIM powersupply.
- v souladu s technickými údaji

3. Bezpečnostní pokyny

Pokud se přístroj používá neodborně, případně v rozporu s účelem použití nebo jsou zanedbány bezpečnostní pokyny, může přístroj představovat riziko poškození života a zdraví i riziko věcných škod.

Pro Vaši bezpečnost

-  • Zabraňte tomu, aby se obal zařízení a malé části dostaly do rukou dětí nebo lidí, kteří si nejsou vědomi jejich činnosti, protože to může způsobit nebezpečnou situaci (nebezpečí udušení!). Uchovávejte mimo dosah zvířat.
-  • Tento přístroj není určen k tomu, aby jej používaly osoby (včetně dětí) s omezenými fyzickými, sensorickými či duševními schopnostmi anebo s nedostatečnými ušestnostmi a/nebo nedostatečnými vědomostmi. To je možné pouze za přímého dohledu osoby zodpovědné za bezpečnost anebo po instrukci takovouto osobou, jak přístroj používat.
-  • Pouze pro evropské trhy:
Přístroj smí používat děti od 3 let a osoby se sníženými fyzickými, sensorickými nebo mentálními schopnostmi, nebo osoby s nedostatečnou zkušeností a znalostí za předpokladu, že budou pod dozorem, nebo budou poučeny o bezpečném použití přístroje a porozumějí nebezpečím, která z použití přístroje plynou. Děti si nesmějí s přístrojem hrát. Čištění a běžnou údržbu nesmějí provádět děti bez dozoru.
-  • Přístroj se používá ve spojení se svítidly EHEIM classicRGB a powerRGB, nábytkovým osvětlením EHEIM incipiriaRGB a napájecími zdroji EHEIM powersupply. Dodržujte návod k obsluze svítidla, zejména kapitoly o bezpečnosti, uvedení do provozu, provozu a údržbě!
- Před použitím proveďte vizuální kontrolu za účelem zjištění, zda přístroj není poškozený, a to především jeho zdroj napájení a konektor.
- Přístroj nepoužívejte, pokud řádně nefunguje nebo je poškozen.
- Nikdy nepoužívejte zařízení s poškozeným napájecím kabelem nebo adaptérem.
- Nikdy nepoužívejte přístroj s poškozeným zdrojem napájení.
- Opravy smí provádět výhradně zákaznický servis EHEIM.
-  • Nikdy přístroj nepřenášejte za přípojovací kabely.
- Provádějte jen práce, které jsou popsány v tomto návodu.
- Nikdy neprovádějte na přístroji technické změny.
- Používejte pouze originální náhradní díly a příslušenství přístroji.
-  • V případě vniknutí vody, nebo když se aktivuje proudový chránič, odpojte všechny přístroje v akváriu ze sítě.



- Zásadně všechny přístroje v akváriu odpojujte ze sítě: pokud se nepoužívají, před tím než přístroje instalujete nebo demontujete a před všemi opravárenskými a údržbářskými pracemi.
- Přístroj se nesmí umísťovat na víko akvária nebo uvnitř něj.
- Elektrické údaje jednotky se musí shodovat s údaji napájecí jednotky. Tyto údaje najdete na typovém štítku, na obalu nebo v tomto návodu.

4. Instalace



Přístroj se používá ve spojení se svítidly EHEIM classicRGB a powerRGB, nábytkovým osvětlením EHEIM incipiriaRGB a napájecími zdroji EHEIM powersupply. Dodržujte návod k obsluze svítidla, zejména kapitoly o bezpečnosti, uvedení do provozu, provozu a údržbě!



Nebezpečí! Rána elektrickým proudem!

Neumisťujte přístroj na víko akvária nebo uvnitř něj!

4.1 Požadavky na systém

Wi-Fi kompatibilní koncové přístroje (smartphone, tablet, notebook atd.)

5. Uvedení do provozu

5.1 Vytvořit síť, resp. propojit

Propojte zástrčky napájecí jednotky EHEIM ② a svítidla ③ nebo nábytkového osvětlení ⑥ s RGBcontrol+e ①.

Dodržujte maximální zatížení zdroje napájení (viz typový štítek zdroje napájení svítliny EHEIM)

Síťový konektor zdroje napájení EHEIM strčte do zásuvky. Stavová LED ④ RGBcontrol+e svítí:

- Stavová LED bliká bíle: Instalace, nebo vyhledávání sítě.
- Stavová LED svítí modře: Byla vytvořena nová síť.

5.2 Připojení k síti Wi-Fi

Otevřete síťová nastavení koncového zařízení (chytrý telefon, stolní počítač, notebook atd.). Připojte koncové zařízení k síti Wi-Fi (SSID) **EHEIM light RGB XXXXXXXXX** Zadejte klíč zabezpečení sítě.

Identifikátor SSID a klíč zabezpečení sítě (Key) najdete na štítku na zadní straně jednotky. Navázat spojení můžete také naskenováním QR kódu 1 (viz štítek).

5.3 Vytvoření webové stránky

- Otevřete webový prohlížeč a zadejte následující webovou adresu: **http://192.168.1.1**

Případně můžete také naskenovat QR kód 2 (viz štítek) a otevřít software v prohlížeči.

5.4 Start konfigurace

Ve výběru jazyka zvolit požadovaný jazyk a pokračovat v počáteční konfiguraci. Postupovat dle instrukcí.

5.5 Význam stavové LED

- Stavová LED bliká bíle: Instalace, nebo vyhledávání sítě.
- Stavová LED svítí modře: Byla vytvořena nová síť.
- Stavová LED svítí zeleně: Zařízení je připojeno k jinému digitálnímu zařízení EHEIM

6. Funkce dotykového panelu

• RESETOVAT



Dotýkejte se dotykového pole ⑤ prstem po dobu přibližně 8 až 10 sekund, dokud se nerozsvítí stavová LED dioda se změnou barvy. Pokud se stavový indikátor rozsvítí zeleně, je reset dokončen a jednotka znovu vytvoří síť. Bezpečnostní klíč sítě (Key) a **kód QR 1** jsou neplatné. Připojení k síti je možné bez bezpečnostního klíče sítě.

7. Likvidace



Při likvidaci dodržujte příslušné legislativní předpisy. Informace o likvidaci elektrických a elektronických přístrojů v ES: V rámci Evropského společenství se likvidace přístrojů s elektrickým pohonem řídí národními ustanoveními, která jsou založena na směrnici EU 2012/19/EU o použitých elektronických přístrojích (WEEE). Podle tohoto ustanovení nesmíte přístroj likvidovat spolu s komunálním nebo domovním odpadem. Přístroj zdarma odevzdejte do komunální sběrný odpadu nebo do sběrného dvora. Balení produktu se skládá z recyklovatelných materiálů. Likvidujte je ekologicky a recyklujte je.

8. Technické údaje

EHEIM RGBcontrol+e	
Typ č.	4200150
Vstup	24V DC
Výstup	Max. 180 W
	B 97 x H 97 x T 28 mm
	WiFi 2.4GHz – IEEE802.11 b/g/n Vyzářený výkon: <= 20 dBm Frekvenční pásma: kanál 1 - 11 / 2412 MHz - 2462 MHz Bezpečnostní klíč: WPA, WPA2, WPA/WPA2

EHEIM GmbH & Co. KG tímto prohlašuje, že rádiová řídicí jednotka typu **EHEIM RGBcontrol+e** je v souladu se směrnicí 2014/53/EU.

Úplné znění EU prohlášení o shodě je k dispozici na následující internetové adrese:
www.eheim.com.

1. Általános felhasználói tudnivalók

1.1 A használati utasítás használatára vonatkozó információk



Mielőtt először üzembe helyezné a készüléket, teljesen át kell olvasnia a használati utasítást és meg kell értenie annak tartalmát.

Tekintse a használati utasítást a termék részének és őrizze azt biztos, könnyen hozzáférhető helyen.

Mellékelje ezt a használati utasítást, ha továbbadja a készüléket.

1.2 Szimbólummagyarázat

A készüléken a következő szimbólumokat használják:



A készülék csak beltéren, akvarisztikai célokra használható.



A készülék a III-es érintésvédelmi osztályba tartozik.



A készülék a mindenkor nemzeti előírások és irányelvek szerinti jóváhagyással rendelkezik, és megfelel az EU-szabványoknak.

Ez a kezelési útmutató a következő szimbólumokat és jelzőszavakat használja:



VESZÉLY!

Ez a szimbólum esetleg halált vagy súlyos személyi sérülést okozó áramütés fenyegető veszélyére figyelmeztet.



VIGYÁZAT!

Ez a szimbólum esetleg könnyű vagy közepes személyi sérülést vagy egészségügyi kockázatot okozó fenyegető veszélyre figyelmeztet.



FIGYELEM!

Ez a szimbólum anyagi kár veszélyére figyelmeztet.



Hasznos információkat és ötleteket tartalmazó tudnivaló.

A szimbólumok ábrázolása:



A Hivatkozás ábrára, itt az „A” ábrára.



Felszólítás cselekvésre.

2. Alkalmazási terület

A készülék és a vele szállított összes tartozék magáncélú használatra való, kizárólag az alábbiak szerint használható:

- az akvárium kiegészítő RGB-világításának vagy az akváriumbútorok EHEIM incpiriaRGB-világításának vezérléséhez.
- csak az EHEIM classicRGB és powerRGB lámpatestekkel, az EHEIM incpiriaRGB bútorvilági-

- tással és az EHEIM powersupply tápegységekkel együtt használható.
- a műszaki adatoknak megfelelően.

3. Biztonsági tudnivalók

A készülék veszélyt jelenthet az emberekre és anyagi javakra nézve, amennyiben szakszerűtlenül, ill. nem rendeltetésszerűen használják vagy ha figyelmen kívül hagyják a biztonsági tudnivalókat.

Az Önök biztonsága érdekében



- A készülék csomagolását és az apró alkatrészeket tartsa távol a gyermekektől és a nem tudatos személyektől, mivel ez veszélyes lehet (fulladásveszély!). Tartsa távol az állatoktól.



- Ezt a készüléket nem olyan személyek (beleértve a gyermekeket is) használhatják, akik csökkent fizikai, érzékszervi vagy szellemi képességekkel rendelkeznek, vagy nem rendelkeznek tapasztalattal és ismeretekkel, kivéve, ha a biztonságukért felelős személy felügyeli vagy oktatja őket a készülék használatára vonatkozóan. A gyermekeket felügyelni kell, hogy ne játszanak a készülékkel.



- Csak az európai piacokon:

Ezt a készüléket abban az esetben használhatják 3 éves vagy annál idősebb gyerekek, továbbá korlátozott testi, érzékszervi vagy mentális képességekkel rendelkező, ill. kellő tapasztalattal és/vagy tudással nem rendelkező személyek, ha eközben felügyelet alatt állnak, illetve a készülék biztonságos használatát illetően oktatásban részesültek, és tisztában vannak az abból eredő veszélyekkel. A készülék nem játék – ne engedje, hogy a gyermekek játsszanak vele. A tisztítást és a felhasználói karbantartást gyermekek csak felügyelet mellett végezhetik.



- A készülék az EHEIM classicRGB és powerRGB lámpatestekkel, az EHEIM incipiriaRGB bútorvilágítással és az EHEIM powersupply tápegységekkel együtt működik. Tartsa be a lámpatest használati utasítását, különösen a biztonságról, az üzembe helyezésről, az üzemeltetésről és a karbantartásról szóló fejezeteket!

- Használat előtt végezzen szemrevételezéssel ellenőrzést, hogy a készülék, különösen a tápegység és a csatlakozó nem sérült-e meg.

- Ne használja a készüléket, ha az nem működik megfelelően, vagy ha sérült.

- Soha ne használja a készüléket sérült hálózati kábellel vagy hálózati adapterrel.

- A javításokat csak az EHEIM szervizközpontja végezheti el.



- Ne a csatlakozókábeleknél fogva hordozza a készüléket.

- Csak az ebben a használati utasításban leírt munkákat végezze el.

- Védje a hálózati kábelt a hőtől, olajtól és éles szélektől.

- Soha ne végezzen semmilyen műszaki módosítást a készüléken.

- Csak eredeti pótalkatrészeket és tartozékokat használjon a készülékhez.



- Vízszivárgás után vagy a hibaáram-védelmi készülék működésbe lépése esetén azonnal válassza le az akváriumban lévő összes készüléket a hálózatról.



- Mindig válassza le az akváriumban lévő összes berendezést a hálózati hálózatról, ha nem használja, mielőtt felszereli vagy eltávolítja a berendezéseket, illetve mielőtt tisztítási vagy karbantartási munkálatokat végez.
- A készüléket nem szabad az akváriumfedélre vagy annak belsejébe helyezni.
- A készülék elektromos adatainak meg kell egyezniük a tápegység adataival. Ezeket az adatokat a típustáblán, a csomagoláson vagy ebben a használati utasításban találja.

4. Telepítés



A készülék az EHEIM classicRGB és powerRGB lámpatestekkel, az EHEIM incipiriaRGB bútorvilágítással és az EHEIM powersupply tápegységekkel együtt működik. Tartsa be a lámpatest használati utasítását, különösen a biztonságról, az üzembe helyezésről, az üzemeltetésről és a karbantartásról szóló fejezeteket!



Veszély! Elektromos áramütés!

Ne helyezze a készüléket az akváriumfedélre vagy annak belsejébe!

4.1 Rendszerkövetelmények

Wi-Fi-kompatibilis végberendezések (okostelefon, táblagép, notebook stb.)

5. Üzembe helyezés

5.1 A hálózat létrehozása vagy csatlakoztatása

Csatlakoztassa az EHEIM tápegység ② és a lámpa ③ vagy a bútorvilágítás ⑥ csatlakozóit az RGBcontrol-e ① segítségével.

Tartsa be a tápegység maximális terhelhetőségét (lásd a lámpatest EHEIM tápegységének típustábláját).

Helyezze be az EHEIM tápegység hálózati dugaszát a konnektorba. A RGBcontrol-e StatusLED ④ világít:

- Az állapotjelző LED fehéren villog: Hálózat keresése vagy létrehozása folyamatban van.
- Az állapotjelző LED kék színnel világít: Új hálózatot hoztunk létre.

5.2 Csatlakozás Wi-Fi hálózathoz

Nyissa meg a végberendezés (okostelefon, táblagép, notebook stb.) hálózati beállításait. Csatlakoztassa a végberendezést a Wi-Fi hálózathoz (SSID) **EHEIM light RGB XXXXXXXXX** Adja meg a hálózati biztonsági kulcsot.

Az SSID-t és a hálózati biztonsági kulcsot a készülék hátoldalán található címkén találja. Alternatívaként a kapcsolat létrehozásához beolvashatja a QR-kódot 1 (lásd a címkét).

5.3 A weboldal meghívása

- Nyissa meg a webböngészőt, és írja be a következő webcímet: **http://192.168.1.1**

Alternatívaként beolvashatja a QR-kódot 2 (lásd a címkét), hogy megnyissa a szoftvert a böngészőben.

5.4 Konfiguráció indítása

Válassza ki a kívánt nyelvet a nyelvválasztóban, és folytassa a kezdeti beállításokat. Kövesse az utasításokat.

5.5 Az állapotjelző LED jelentése

- Az állapotjelző LED fehéren villog: Hálózat keresése vagy létrehozása folyamatban van.
- Az állapotjelző LED kék színnel világít: Új hálózatot hoztunk létre.
- Az állapotjelző LED zöld színnel világít: A készülék egy másik EHEIM digitális készülékhez van csatlakoztatva.

6. Érintési mező funkció

• RESETOVAT

Érintse meg újjával az  érintőmezőt kb. 8-10 másodpercig, amíg az állapotjelző LED színváltoztatással világít. Ha az állapotjelző LED zöldre világít, a visszaállítás befejeződött, és a gép újra létrehozza a hálózatát. A hálózati biztonsági kulcs (Key) és a **QR-kód 1** érvénytelen. A hálózathoz való csatlakozás hálózati biztonsági kulcs nélkül is lehetséges.

7. Ártalmatlanítás



A készülék ártalmatlanításakor vegye figyelembe a mindenkorai törvényes előírásokat. Információk elektromos és elektronikus készülékek Európai Közösségen belüli ártalmatlanítására vonatkozóan: Az Európai Közösségen belül az elektromos meghajtású készülékek hulladékainak ártalmatlanítását az elektromos és elektronikus berendezések hulladékairól szóló 2012/19/EU (WEEE) irányelven alapuló nemzeti rendelkezések szabályozzák. Ennek megfelelően a készüléket a továbbiakban nem szabad kommunális vagy háztartási hulladékként kezelni. A készüléket ingyenesen átveszik a települési gyűjtőhelyeken, ill. a hulladékgyűjtő udvarokban. A termék csomagolása újrahasznosítható anyagokból készült. Ezeket az anyagokat környezetbarát módon ártalmatlanítsa, és adja le őket újrahasznosításra.

8. Műszaki adatok

EHEIM RGBcontrol+e	
Típus sz.	4200150
Bemenet	24V DC
kimenet	Max. 180 Watt
	B 97 x H 97 x T 28 mm
	WiFi 2.4GHz – IEEE802.11 b/g/n Kisugárzott adóteljesítmény: <= 20 dBm Frekvenciasávok: 1-11. csatorna / 2412 MHz - 2462 MHz Biztonsági kulcs: WPA, WPA2, WPA/WPA2

EHEIM GmbH & Co. KG kijelenti, hogy az EHEIM RGBcontrol+e típusú rádiós vezérlőegység megfelel a 2014/53/EU irányelvnek.

Az EU-megfelelőségi nyilatkozat teljes szövege a következő internetes címen érhető el: www.eheim.com.

1. Ogólne wskazówki dla użytkownika

1.1 Informacje dotyczące korzystania z instrukcji obsługi



Przed pierwszym uruchomieniem urządzenia należy ze zrozumieniem przeczytać całą instrukcję obsługi.

Instrukcję obsługi należy traktować jako część produktu i starannie przechowywać ją w dobrze dostępnym miejscu.

W przypadku przekazania urządzenia osobie trzeciej należy przekazać także niniejszą instrukcję obsługi.

1.2 Objaśnienie symboli

Na urządzeniu stosowane są poniższe symbole:



Urządzenie wolno stosować tylko w pomieszczeniach zamkniętych, do użytku akwarystycznego.



Urządzenie ma klasę ochronności III.



Urządzenie ma atesty zgodne z przepisami i dyrektywami obowiązującymi w danym kraju i spełnia normy UE.

W niniejszej instrukcji obsługi stosowane są poniższe symbole i hasła ostrzegawcze:



NIEBEZPIECZEŃSTWO!

Symbol wskazuje na ryzyko związane z porażeniem prądem elektrycznym, które może skutkować śmiercią lub ciężkimi obrażeniami ciała.



OSTRZEŻENIE!

Symbol wskazuje na ryzyko, które może skutkować lekkimi lub średnimi obrażeniami ciała lub stanowić zagrożenie dla zdrowia.



ZACHOWAĆ OSTROŻNOŚĆ!

Symbol wskazuje na ryzyko szkód materialnych.



Wskazówka zawierająca przydatne informacje i rady.

Rodzaje oznaczeń:

 **A** Odnośnik do rysunku, tutaj odnośnik do rysunku A.



Wezwanie do podjęcia działania.

2. Zakres zastosowania

Urządzenie i wszystkie zawarte w zakresie dostawy części są przeznaczone do użytku prywatnego i wolno wykorzystywać je wyłącznie w następujących celach:





- do sterowania dodatkowym oświetleniem RGB w Twoim akwarium lub oświetleniem EHEIM incipiaRGB w meblach akwariowych.
- tylko w połączeniu z oprawami EHEIM classicRGB i powerRGB, oświetleniem meblowym EHEIM

- incipriaRGB oraz zasilaczami EHEIM powersupply
- przy przestrzeganiu danych technicznych.

3. Wskazówki bezpieczeństwa

Niniejsze urządzenie może stanowić zagrożenie dla osób i rzeczy, jeśli będzie użytkowane nieprawidłowo lub niezgodnie z przeznaczeniem bądź jeśli wskazówki doty czące bezpieczeństwa nie będą przestrzegane.

Zasady bezpieczeństwa

-  • Nie dopuścić, aby opakowanie urządzenia i drobne części dostały się w ręce dzieci lub osób nieświadomych swoich działań, ponieważ może to być niebezpieczne (ryzyko uduszenia!). Trzymać z dala od zwierząt.
-  • To urządzenie nie jest przeznaczone do użytku przez osoby (w tym dzieci) o ograniczonych możliwościach fizycznych, sensorycznych lub umysłowych, a także osoby o niewystarczającym słuchu i/lub wiedzy. Jest to możliwe tylko pod bezpośrednim nadzorem osoby odpowiedzialnej za bezpieczeństwo lub po poinstruowaniu przez taką osobę, jak używać urządzenia.
-  • Tylko na rynki europejskie:
Niniejsze urządzenie może być używane przez dzieci w wieku powyżej 3 lat oraz osoby o ograniczonych zdolnościach fizycznych, sensorycznych lub umysłowych oraz wykazujące brak doświadczenia i/lub wiedzy pod warunkiem, że dzieci/osoby te będą nadzorowane lub zostaną pouczone w zakresie bezpiecznego użytkowania urządzenia oraz rozumieją wynikające z tego zagrożenia. Dzieci nie mogą bawić się urządzeniem. Czyszczenie oraz konserwacja leżące w gestii użytkownika nie mogą być przeprowadzane przez dzieci, chyba że pod nadzorem osoby dorosłej.
-  • Urządzenie działa w połączeniu z oprawami EHEIM classicRGB i powerRGB, oświetleniem meblowym EHEIM incipriaRGB oraz zasilaczami EHEIM powersupply. Należy przestrzegać instrukcji obsługi oprawy, w szczególności rozdziały dotyczące bezpieczeństwa, oddania do użytku, eksploatacji i utrzymanie!
- Przed użyciem należy przeprowadzić kontrolę wzrokową, aby sprawdzić, czy instrument pod kątem uszkodzeń, zwłaszcza zasilacza i złącza.
- Nie używaj urządzenia, jeśli nie działa ono prawidłowo lub jest uszkodzone.
- Nigdy nie używaj urządzenia z uszkodzonym kablem zasilającym lub adapter.
- Naprawy mogą być wykonywane wyłącznie przez serwis EHEIM.
-  • Nie przenoś urządzenia za kable połączeniowe.
- Wykonuj tylko prace opisane w tej instrukcji.
- Nigdy nie wprowadzaj zmian technicznych do urządzenia.
- Używaj tylko oryginalnych części zamiennych i akcesoriów do urządzenia.



- W przypadku dostania się wody lub zadziałania wyłącznika automatycznego odłącz wszystkie urządzenia w akwarium od sieci.



- Zasadniczo odłączaj od prądu wszystkie urządzenia w akwarium: kiedy nie są używane, przed instalacją lub demontażem urządzeń i przed wszystkie prace naprawcze i konserwacyjne.
- Urządzenia nie wolno umieszczać na pokrywie akwarium ani wewnątrz niej.
- Dane elektryczne urządzenia muszą odpowiadać danym części sieciowej. Dane te znajdują Państwo na tabliczce znamionowej, na opakowaniu lub w niniejszej instrukcji.

4. Montaż



Urządzenie działa w połączeniu z oprawami EHEIM classicRGB i powerRGB, oświetleniem meblowym EHEIM incipriaRGB oraz zasilaczami EHEIM powersupply. Należy przestrzegać instrukcji obsługi oprawy, w szczególności rozdziałów dotyczących bezpieczeństwa, uruchomienia, eksploatacji i konserwacji!



Niebezpieczeństwo! Porażenie prądem!

Nie umieszczaj urządzenia na lub wewnątrz pokrywy akwarium!

4.1 Wymagania systemowe

Urządzenia końcowe zgodne z siecią Wi-Fi (smartfon, tablet, laptop itp.)

5. Uruchomienie strony

5.1 Aby utworzyć sieć lub połączyć się

Podłącz złącza wtykowe zasilacza EHEIM ② i lampy ③ lub oświetlenia meblowego ⑥ z RGBcontrol+e ①.

Przestrzegaj maksymalnego obciążenia zasilacza (patrz tabliczka znamionowa zasilacza EHEIM)

Podłącz złącze sieciowe zasilacza EHEIM do gniazdka. Świeci się dioda LED statusu e LEDcontrol+e:

- Dioda LED stanu miga na biało: instalacja lub wyszukiwanie sieci.
- Dioda LED statusu jest niebieska: Została utworzona nowa sieć.

5.2 Łączenie się z siecią Wi-Fi

Otwórz ustawienia sieciowe urządzenia końcowego (smartfon, komputer stacjonarny, laptop itp.). Podłącz urządzenie końcowe do sieci Wi-Fi (SSID) **EHEIM light RGB XXXXXXXX** Wprowadź klucz bezpieczeństwa sieci.

SSID i klucz bezpieczeństwa sieci (Key) znajdują się na etykiecie z tyłu urządzenia. Możesz również nawiązać połączenie, skanując kod QR 1 (patrz etykieta).

5.3 Wywoływanie strony internetowej

- Otwórz przeglądarkę internetową i wprowadź następujący adres internetowy:
http://192.168.1.1

Możesz również zeskanować kod QR 2 (patrz etykieta) i otworzyć program w przeglądarce.

5.4 Uruchom konfigurację

W oknie wyboru języka wybierz żądany język i kontynuuj konfigurację początkową. Postępuj zgodnie z instrukcjami.

5.5 Znaczenie diody LED stanu

- Dioda LED stanu miga na biało: instalacja lub wyszukiwanie sieci.
- Dioda LED statusu jest niebieska: Została utworzona nowa sieć.
- Dioda LED stanu jest zielona: urządzenie jest podłączone do innego urządzenia cyfrowego EHEIM

6. Funkcje panelu dotykowego

• RESET



Dotknij palcem pola dotykowego ⑤ przez około 8-10 sekund, aż dioda LED stanu zaświeci się w zmienionym kolorze. Jeśli dioda LED stanu zaświeci się na zielono, reset został zakończony i urządzenie ponownie połączy się z siecią. Klucz bezpieczeństwa sieci (Klucz) i kod QR 1 są nieprawidłowe. Połączenie z siecią jest możliwe bez klucza bezpieczeństwa sieci.

7. Utylizacja



Podczas utylizacji urządzenia należy przestrzegać obowiązujących przepisów prawnych. Informacja dotycząca utylizacji urządzeń elektrycznych i elektronicznych we Wspólnocie Europejskiej: Na terenie Wspólnoty Europejskiej obowiązują przepisy krajowe dotyczące utylizacji urządzeń zasilanych elektrycznie, które oparte są na dyrektywie UE 2012/19/WE w sprawie zużytego sprzętu elektrycznego i elektronicznego (WEEE). Zgodnie z nimi niniejszego urządzenia nie wolno wyrzucać do odpadów komunalnych ani domowych. Urządzenie jest bezpłatnie odbierane w komunalnych punktach zbiórki lub przez zakłady utylizacji odpadów. Opakowanie produktu składa się z materiałów, które można poddać recyklingowi. Materiały te należy zutylizować w ekologiczny sposób i oddać do ponownego przetworzenia.

8. Dane techniczne

EHEIM RGBcontrol+e	
Typ nr	4200150
Wejście	24V DC
Wyjście	Maks. 180 watów
	B 97 x H 97 x T 28 mm
	WiFi 2.4GHz – IEEE802.11 b/g/n Moc nadawana: <= 20 dBm Pasma częstotliwości: kanał 1 - 11 / 2412 MHz - 2462 MHz Klucz bezpieczeństwa: WPA, WPA2, WPA/WPA2

EHEIM GmbH & Co. KG oświadcza niniejszym, że radiowa jednostka sterująca typu EHEIM RGBcontrol+e jest zgodna z dyrektywą 2014/53/EU.

Pełny tekst deklaracji zgodności UE jest dostępny pod następującym adresem internetowym:
www.eheim.com

1. Splošna navodila za uporabnika

1.1 Informacije glede uporabe navodil za obratovanje



Pred prvo uporabo naprave v celoti preberite in razumite navodilo za obratovanje.

Navodilo za obratovanje je sestavni del izdelka, zato ga shranite na dostopno mesto.

Če to napravo predate naprej, ji priložite to navodilo za obratovanje.

1.2 Obrazložitev simbolov

Na napravi se uporabljajo sledeči simboli:



Napravo uporabljajte samo v zaprtih prostorih za akvarijske namene.



Naprava ustreza zaščitnemu razredu III.



Oprema je odobrena v skladu z ustreznimi nacionalnimi predpisi in direktivami ter je skladna s standardi EU.

Naslednje simbole in oznake za nevarnost lahko najdemo v teh navodilih za uporabo:



NEVARNOST!

Simbol opozarja na neposredno grozečo nevarnost, ki ima lahko v primeru neizvrševanja ustreznih ukrepov za posledico težke poškodbe ali celo smrt.



OPOZORILO!

Simbol opozarja na neposredno grozečo nevarnost, ki ima lahko v primeru neizvrševanja ustreznih ukrepov za posledico težke poškodbe ali celo smrt.



PREVIDNO!

Opozorilo na nevarnost nastanka materialne škode.



Nasvet s koristnimi informacijami in namigi.

Konvencija o zastopanju:



A Sklic na sliko, tukaj sklic na sliko A.



Pozvani ste k izvedbi nekega ukrepa.

2. Področje uporabe







Naprava in vsi deli, ki so vključeni v obseg dobave, so namenjeni za zasebno uporabo in se lahko uporabljajo izključno:

- za krmiljenje dodatne osvetlitve RGB vašega akvarija ali osvetlitve EHEIM incipriaRGB vašega akvarijskega pohištva.
- samo v kombinaciji s svetilkami EHEIM classicRGB in powerRGB, EHEIM incipriaRGB pohištveno razsvetljavo in napajalniki EHEIM powersupply
- v skladu s tehničnimi podatki.

3. Varnostni napotki

Če se naprava ne uporablja na primeren način oz. neustrezno predvidenemu načinu uporabe ali če se ne upoštevajo navodila za obratovanje, je ta naprava lahko vir nevarnosti za osebe in predmete.

Za vašo varnost

-  • Embalažo naprave in majhne dele hranite zunaj dosega otrok ali oseb, ki se ne zavedajo svojih dejanj, saj je to lahko nevarno (nevarnost zadušitve!). Hranite stran od živali.
-  • Ta naprava ni namenjena za uporabo osebam (vključno z otroki) z zmanjšanimi fizičnimi, senzoričnimi ali duševnimi sposobnostmi ali osebam s pomanjkanjem izkušenj in znanja, razen če jih oseba, odgovorna za njihovo varnost, nadzoruje ali jih pouči o uporabi naprave. Otroke je treba nadzorovati, da se ne igrajo z napravo.
-  • Samo za evropske trge:
To napravo lahko uporabljajo otroci, stari nad 3 let, in osebe z omejenimi telesnimi, čutilnimi ali duševnimi sposobnostmi ali osebe brez izkušenj in/ali znanja, če so pod nadzorom in so poučeni glede varne uporabe naprave ter razumejo morebitne rezultirajoče nevarnosti. Otroci se z napravo ne smejo igrati. Otroci naprave ne smejo čistiti in izvajati uporabniškega vzdrževanja, razen če so pod nadzorom.
-  • Enota deluje v povezavi s svetilkami EHEIM classicRGB in powerRGB, svetili EHEIM incipriaRGB za pohištvo in napajalniki EHEIM poweruply. Upoštevajte navodila za uporabo svetilke, zlasti poglavja o varnosti, zagonu, delovanju in vzdrževanju!
 - Pred začetkom uporabe opravite vizualni pregled in se prepričajte, da enota, zlasti napajalna enota in vtič, niso poškodovani.
 - Naprave ne uporabljajte, če ne deluje pravilno ali če je poškodovana.
 - Naprave nikoli ne uporabljajte s poškodovanim omrežnim kablom ali napajalno enoto.
 - Popravila lahko izvaja samo servisni center EHEIM.
-  • Enote ne prenašajte za priključne kable.
 - Izvajajte samo dela, ki so opisana v teh navodilih.
 - Omrežni kabel zaščitite pred vročino, oljem in ostrimi robovi.
 - Na enoti nikoli ne izvajajte nobenih tehničnih sprememb.
 - Za napravo uporabljajte samo originalne nadomestne dele in dodatke.
-  • Če pride do uhajanja vode ali če se sproži naprava za preostali tok, takoj izključite vse naprave v akvariju iz električnega omrežja.
-  • Vedno izključite vso opremo v akvariju iz električnega omrežja, kadar je ne uporabljate, pred namestitvijo ali odstranitvijo opreme ter pred vsakim čiščenjem ali vzdrževanjem.
 - Naprave ne smete postaviti na pokrov akvarija ali vanj.
 - Električni podatki enote se morajo ujemati s podatki napajalne enote. Te podatke najdete na tipski ploščici, embalaži ali v teh navodilih.

4. Namestitev



Enota deluje v povezavi s svetilkami EHEIM classicRGB in powerRGB, svetili EHEIM incipria RGB za pohištvo in napajalniki EHEIM powerupply. Upoštevajte navodila za uporabo svetilke, zlasti poglavja o varnosti, zagonu, delovanju in vzdrževanju!



Nevarnost! Električni šok!

Naprave ne postavljajte na ali v notranjost pokrova akvarija!

4.1 Sistemske zahteve

Končne naprave s podporo Wi-Fi (pametni telefon, tablični računalnik, prenosni računalnik itd.)

5. Uvedba v obratovanje

5.1 Ustvarjanje ali povezovanje omrežja

Povežite vtične priključke napajalne enote EHEIM ② in svetilke ③ ali pohištvene razsvetljave ⑥ z RGBcontrol+e ①.

Upoštevajte največjo obremenitev napajalne enote (glej tipsko ploščico napajalne enote EHEIM svetilke).

Vtič napajalne enote EHEIM vstavite v vtičnico. StatusLED ④ na RGBcontrol+e zasveti:

- LED dioda stanja utripa belo: Omrežje se išče ali ustvarja.
- LED dioda stanja sveti modro: Novo omrežje je bilo ustvarjeno.

5.2 Povezovanje z omrežjem Wi-Fi

Odpriete omrežne nastavitve končne naprave (pametnega telefona, tabličnega računalnika, prenosnika itd.). Končno napravo povežite z omrežjem Wi-Fi (SSID) **EHEIM light RGB XXXXXXXX** Vnesite varnostni ključ omrežja.

Ime SSID in varnostni ključ omrežja najdete na nalepki na zadnji strani naprave. Če želite vzpostaviti povezavo, lahko poskenirate tudi kodo QR 1 (glejte etiketo).

5.3 Dostop do spletnega mesta

- Odpriete spletni brskalnik in vnesite naslednji spletni naslov: **http://192.168.1.1**

Lahko pa poskenirate kodo QR 2 (glejte etiketo) in programsko opremo odprete v brskalniku.

5.4 Začetna konfiguracija

V izbiri jezika izberite zeleni jezik in nadaljujte z začetno konfiguracijo. Ustrezno upoštevajte navodila.

5.5 Pomen LED dioda stanja

- LED dioda stanja utripa belo: omrežje se išče ali ustvarja.
- LED dioda stanja sveti modro: novo omrežje je bilo ustvarjeno.
- LED dioda stanja sveti zeleno: naprava je povezana z drugo digitalno napravo EHEIM.

6. Funkcija polja na dotik

• PONASTAVITEV



S prstom se približno 8 do 10 sekund dotikajte polja za dotik ⑤, dokler se LED dioda stanja ne prižge v spremenjeni barvi. Če indikator stanja sveti zeleno, je ponastavitev končana in naprava ponovno ustvari svoje omrežje. Varnostni ključ omrežja (Key) in **koda QR 1** sta neveljavna. Povezava z omrežjem je mogoča brez omrežnega varnostnega ključa.

7. Odstranjanje



Pri odstranjanju naprave upoštevajte veljavne zakonske predpise. Informacije glede odstranjanja električnih in elektronskih naprav na področju Evropske skupnosti: Na področju Evropske skupnosti je odstranjanje električno gnanih naprav urejeno z nacionalnimi predpisi, ki temeljijo na direktivi ES 2012/19/ES o odpadnih elektronskih napravah (WEEE). V skladu s predpisi naprave ne smete odstraniti skupaj s komunalnimi ali gospodinjskimi odpadki. Centri za ravnanje z odpadki oz. zbiralni centri brezplačno prevzemajo te naprave. Ovojnina izdelka je izdelana iz materialov, ki se dajo reciklirati. Odstranite jo na okolju prijazen način in jo predajte v postopek recikliranja.

8. Tehnični podatki

EHEIM RGBcontrol+e	
Tip št.	4200150
Vhod	24V DC
Izhod	Največ 180 W
	B 97 x H 97 x T 28 mm
	WiFi 2.4GHz – IEEE802.11 b/g/n Oddajna moč: <= 20 dBm Frekvenčni pasovi: kanal 1 - 11 / 2412 MHz - 2462 MHz Varnostni ključ: WPA, WPA2, WPA/WPA2

EHEIM GmbH & Co. KG izjavlja, da je radijska krmilna enota tipa **EHEIM RGBcontrol+e** v skladu z Direktivo 2014/53/EU.

Celotno besedilo izjave EU o skladnosti je na voljo na naslednjem spletnem naslovu: www.eheim.com

1. Všeobecné pokyny pre používateľa

1.1 Informácie pre používanie návodu na obsluhu



Skôr ako uvediete prístroj prvý raz do prevádzky, musíte si úplne prečítať návod na obsluhu a porozumieť jeho obsahu.

Návod na obsluhu považujte za súčasť výrobku a uschovajte ho dobre a v dosahu.

Tento návod na obsluhu odovzdajte pri postúpení prístroja tretej osobe.

1.2 Vysvetlenie symbolov

Na prístroji sa používajú nasledovné symboly:



Prístroj sa smie používať iba vo vnútorných priestoroch na akvaristické oblasti použitia.



Zariadenie má triedu ochrany III.



Zariadenie je schválené v súlade s príslušnými národnými predpismi a smernicami a je v súlade s normami EÚ.

V tomto návode na obsluhu sa používajú nasledovné symboly a signálne slová:



NEBEZPEČENSTVO!

Symbol upozorňuje na bezprostredne hroziace nebezpečenstvo, ktoré môže mať za následok smrť alebo ťažké poranenia, ak sa nevykonajú zodpovedajúce opatrenia.



POZOR!

Symbol upozorňuje na bezprostredne hroziace nebezpečenstvo, ktoré môže mať za následok smrť alebo ťažké poranenia, ak sa nevykonajú zodpovedajúce opatrenia.



OPATRNE!

Upozornenie na nebezpečenstvo vecných škôd.



Upozornenie s užitočnými informáciami a tipmi.

Konvencia o zastúpení:

 **A** Odkaz na obrázok, tu odkaz na obrázok A.



Ste vyzvaní na manipuláciu.

2. Oblasť použitia

Spotrebič a všetky súčasti, ktoré sú súčasťou dodávky, sú určené na súkromné použitie a môžu sa používať výlučne na súkromné účely:

- na ovládanie prídavného osvetlenia RGB vášho akvária alebo osvetlenia EHEIM incipriaRGB vášho akváriového nábytku.
- len v kombinácii so svetidlami EHEIM classicRGB a powerRGB, nábytkovým osvetlením EHEIM incipriaRGB a napájacími zdrojmi EHEIM powersupply
- v súlade s technickými údajmi

3. Bezpečnostné pokyny

Z tohto prístroja môžu vychádzať nebezpečenstvá pre osoby a vecné škody, keď sa prístroj používa neodborne, resp. sa nepoužíva na určený účel alebo sa nedodržiavajú bezpečnostné pokyny.

Pre vašu bezpečnosť



- Obal spotrebiča a malé časti uchovávajte mimo dosahu detí alebo osôb, ktoré si nie sú vedomé svojho konania, pretože to môže byť nebezpečné (riziko udusení!). Nepribližujte sa k zvieratám.



- Tento spotrebič nie je určený na používanie osobami (vrátane detí) so zníženými fyzickými, zmyslovými alebo duševnými schopnosťami alebo s nedostatočnými skúsenosťami a znalosťami, pokiaľ im osoba zodpovedná za ich bezpečnosť neposkytla dohľad alebo pokyny týkajúce sa používania spotrebiča. Deti by mali byť pod dohľadom, aby sa so spotrebičom nehrali.



- Len pre európske trhy:
Tento prístroj môžu používať deti staršie ako 3 rokov, ako aj osoby so zníženými fyzickými, senzorickými alebo mentálnymi schopnosťami alebo nedostatkom skúseností a/alebo vedomostí, ak sa na ne dohliada alebo ak boli zodpovedajúco poučení vzhľadom na bezpečné používanie prístroja a pochopili z toho vyplývajúce nebezpečenstvá. Deti sa nesmú hrať s prístrojom. Čistenie a údržbu používateľa nesmú vykonávať deti, iba vtedy áno, ak sa nane dohliada.



- Zariadenie sa používa v spojení so svetidlami EHEIM classicRGB a powerRGB, nábytkovým osvetlením EHEIM incipriaRGB a napájacími zdrojmi EHEIM powersupply. Dodržiavajte návod na obsluhu svetidla, najmä kapitoly o bezpečnosti, uvedení do prevádzky, prevádzke a údržbe!

- Pred použitím vykonajte vizuálnu kontrolu, aby ste sa uistili, že prístroj, najmä napájacia jednotka a zástrčka, nie sú poškodené.
- Nepoužívajte prístroj, ak nefunguje správne alebo ak je poškodený.
- Nikdy nepoužívajte prístroj s poškodeným sieťovým káblom alebo napájacou jednotkou.
- Opravy smie vykonávať len servisné stredisko EHEIM.



- Neprenášajte prístroj za pripojovacie káble.
- Vykonávajte len práce, ktoré sú popísané v tomto návode.
- Sieťový kábel chráňte pred teplom, olejom a ostrými hranami.
- Na prístroji nikdy nevykonávajte žiadne technické úpravy.
- Používajte len originálne náhradné diely a príslušenstvo k prístroju.



- Po úniku vody alebo ak sa spustí prúdový chránič, okamžite odpojte všetky prístroje v akváriu od elektrickej siete.



- Vždy odpojte všetky zariadenia v akváriu od elektrickej siete, keď sa nepoužívajú, pred inš-

taláciou alebo demontážou zariadení a pred všetkými čistiacimi a údržbárskymi prácami.

- Zariadenie nesmie byť umiestnené na kryte akvária ani vo vnútri neho.
- Elektrické údaje zariadenia musia byť zhodné s údajmi napájacej jednotky. Tieto údaje nájdete na typovom štítku, na obale alebo v tomto návode.

4. Inštalácia



Zariadenie sa používa v spojení so svetidlami EHEIM classicRGB a powerRGB, nábytkovým osvetlením EHEIM incipriaRGB a napájacími zdrojmi EHEIM powersupply. Dodržiavajte návod na obsluhu svetidla, najmä kapitoly o bezpečnosti, uvedení do prevádzky, prevádzke a údržbe!



Nebezpečenstvo! Elektrický šok!

Prístroj neumiestňujte na kryt akvária ani do jeho vnútra!

4.1 Systémové požiadavky

Koncové zariadenia s podporou Wi-Fi (smartfón, tablet, notebook atď.)

5. Uvedenie do prevádzky

5.1 Vytvorenie alebo pripojenie siete

Pripojte zástrčky napájacej jednotky EHEIM ② a svetidla ③ alebo nábytkového osvetlenia ⑥ s RGBcontrol+e ①.

Dodržiujte maximálne zaťaženie napájacej jednotky (pozri typový štítok napájacej jednotky EHEIM svetidla).

Zasuňte sieťovú zástrčku napájacej jednotky EHEIM do zásuvky. Rozsvieti sa stavová LED dióda ④ zariadenia LEDcontrol+e:

- Stavový indikátor LED bliká bielo: Vyhľadáva sa alebo sa vytvára sieť.
- Stavový indikátor LED svieti modro: Bola vytvorená nová sieť.

5.2 Pripojenie k sieti Wi-Fi

Otvorte sieťové nastavenia koncového zariadenia (smartfón, tablet, notebook atď.). Pripojte koncové zariadenie k sieti Wi-Fi (SSID) **EHEIM light RGB XXXXXXXX** Zadajte bezpečnostný kľúč siete.

Identifikátor SSID a kľúč zabezpečenia siete nájdete na štítku na zadnej strane zariadenia. Prípadne môžete naskenovať kód QR 1 (pozri štítok) a nadviazať spojenie.

5.3 Prístup na webovú lokalitu

- Otvorte webový prehliadač a zadajte nasledujúcu webovú adresu: **http://192.168.1.1**
Prípadne môžete naskenovať kód QR 2 (pozri štítok) a otvoriť softvér v prehliadači.

5.4 Spustenie konfigurácie

Vo výbere jazyka vyberte požadovaný jazyk a pokračujte v úvodnej konfigurácii. Postupujte podľa pokynov.

5.5 Význam Stavová LED dióda

- Stavová LED bliká bielo: Vyhľadáva sa alebo sa vytvára sieť.
- Stavová LED svieti modro: Bola vytvorená nová sieť.
- Stavová LED svieti zeleno: Zariadenie je pripojené k inému digitálnemu zariadeniu EHEIM.

6. Funkcia dotykového poľa

• RESETOVAŤ



Dotýkajte sa dotykového poľa ⑤ prstom približne 8 až 10 sekúnd, kým sa nerozsvieti stavový indikátor so zmenou farby. Ak sa stavový indikátor rozsvieti na zeleno, resetovanie je dokončené a zariadenie opäť vytvorí svoju sieť. Sieťový bezpečnostný kľúč (Key) a kód QR 1 sú neplatné. Pripojenie k sieti je možné bez sieťového bezpečnostného kľúča.

7. Likvidácia



V prípade likvidácie prístroja dodržiavajte príslušné zákonné predpisy. Informácie pre likvidáciu elektrických a elektronických prístrojov v Európskom spoločenstve: V rámci Európskeho spoločenstva sa pre elektricky prevádzkované prístroje zadáva likvidácia prostredníctvom národných regulácií, ktoré sú založené na EÚ smernici 2012/19/EÚ o elektronických starých zariadeniach (WEEE). Podľa toho sa prístroj nesmie zlikvidovať s komunálnym alebo domovým odpadom. Prístroj sa odoberá bezplatne na komunálnych zberných miestach, resp. zberných dvoroch druhotných surovín. Obal výrobku pozostáva z recyklovateľných materiálov. Zlikvidujte ho ekologicky a odovzdajte na opätovné zhodnotenie.

8. Technické údaje

EHEIM RGBcontrol+e	
Typ č.	4200150
Vstup	24V DC
Výstup	Max. 180 Wattov
	B 97 x H 97 x T 28 mm
	WiFi 2.4GHz – IEEE802.11 b/g/n Vyžiarený vysielací výkon: <= 20 dBm Frekvenčné pásma: kanál 1 - 11 / 2412 MHz - 2462 MHz Bezpečnostný kľúč: WPA, WPA2, WPA/WPA2

EHEIM GmbH & Co. KG týmto vyhlasuje, že rádiová riadiaca jednotka typu **EHEIM RGBcontrol+e** je v súlade so smernicou 2014/53/EÚ.

Úplné znenie EÚ vyhlásenia o zhode je k dispozícii na tejto internetovej adrese dostupné na: www.eheim.com

1. Instrucțiuni generale de utilizare

1.1 Informații privind utilizarea manualului de utilizare



Înainte de a pune în funcțiune pentru prima dată aparatul, manualul de utilizare trebuie să fi fost citit și înțeles în întregime.

Manualul de utilizare trebuie considerat parte a produsului și păstrați-l în siguranță și la îndemână.

Dacă cedați aparatul terților, înmânați și manualul de utilizare.

1.2 Explicarea simbolurilor

Următoarele simboluri se utilizează pe aparat:



Aparatul poate fi utilizat doar în încăperi pentru acvaristică.



Aparatul corespunde clasei de protecție III.



Echipamentul este aprobat în conformitate cu reglementările și directivele naționale relevante și respectă standardele UE.

Următoarele simboluri și cuvinte cheie se utilizează în acest manual de utilizare:



PERICOL!

Simbolul indică un pericol iminent care poate avea ca urmări decesul sau accidente grave, dacă nu se iau măsurile corespunzătoare.



ATENȚIE!

Simbolul indică un pericol iminent care poate avea ca urmări decesul sau accidente grave, dacă nu se iau măsurile corespunzătoare.



PRECAUȚIE!

Indicație cu privire la pagube materiale.



Indicații cu informații utile și sfaturi.

Convenția de reprezentare:



A Trimitere la o imagine, aici imaginea A.



Vi se solicită acțiunea.

2. Domeniu de utilizare

Aparatul și toate piesele incluse în pachetul de livrare sunt destinate uzului privat și pot fi utilizate exclusiv:

- pentru a controla iluminarea RGB suplimentară a acvarului dvs. sau iluminarea EHEIM incipriaRGB a mobilierului dvs. de acvariu.
- numai în combinație cu corpurile de iluminat EHEIM classicRGB și powerRGB, cu corpurile de iluminat pentru mobilier EHEIM incipriaRGB și cu sursele de alimentare EHEIM powersupply
- în conformitate cu datele tehnice

3. Instrucțiuni de siguranță

Acest aparat poate reprezenta o sursă de pericol pentru persoane și bunuri, dacă acesta nu este utilizat în mod conform sau dacă nu se respectă instrucțiunile de siguranță.

Pentru siguranța dumneavoastră



- Țineți ambalajul aparatului și piesele mici la îndemâna copiilor sau a persoanelor care nu sunt conștiente de acțiunile lor, deoarece acest lucru poate fi periculos (risc de sufocare!). A se ține departe de animale.



- Acest aparat nu este destinat utilizării de către persoane (inclusiv copii) cu capacități fizice, senzoriale sau mentale reduse sau cu lipsă de experiență și cunoștințe, cu excepția cazului în care acestea au fost supravegheate sau instruite cu privire la utilizarea aparatului de către o persoană responsabilă pentru siguranța lor. Copiii trebuie supravegheați pentru a se asigura că nu se joacă cu aparatul.



- Numai pentru piețele europene:
Acest aparat poate fi utilizat de copii de peste 3 ani sau de persoane cu capacități fizice, senzoriale sau mentale reduse sau fără experiență și/sau cunoștințe dacă au fost instruite cu privire la utilizarea în siguranță a aparatului și a pericolelor aferente. Copiii nu se pot juca cu aparatul. Curățarea și întreținerea de către utilizatori nu poate fi efectuată de copii decât dacă sunt supravegheați.



- Unitatea funcționează în combinație cu corpurile de iluminat EHEIM classicRGB și powerRGB, cu corpurile de iluminat pentru mobilier EHEIM incipriaRGB și cu sursele de alimentare EHEIM powersupply. Respectați instrucțiunile de utilizare ale corpului de iluminat, în special capitolele privind siguranța, punerea în funcțiune, exploatarea și întreținerea!
- Înainte de utilizare, efectuați o inspecție vizuală pentru a vă asigura că unitatea, în special unitatea de alimentare și fișa, nu sunt deteriorate.

- Nu utilizați aparatul dacă nu funcționează corect sau dacă este deteriorat.
- Nu utilizați niciodată aparatul cu un cablu de rețea sau o unitate de alimentare deteriorată.
- Reparațiile pot fi efectuate numai de către un centru de service EHEIM.



- Nu transportați aparatul cu ajutorul cablurilor de conectare.
- Efectuați numai lucrările descrise în aceste instrucțiuni.
- Protejați cablul de alimentare de căldură, ulei și margini ascuțite.
- Nu efectuați niciodată modificări tehnice la aparat.
- Utilizați numai piese de schimb și accesorii originale pentru aparat.



- După o scurgere de apă sau dacă se declanșează dispozitivul de curent rezidual, deconectați imediat toate dispozitivele din acvariu de la rețea.



- Deconectați întotdeauna toate echipamentele din acvariu de la rețeaua electrică atunci când

nu sunt utilizate, înainte de a instala sau de a scoate echipamentele și înainte de orice operațiune de curățare sau întreținere.

- Aparatul nu trebuie să fie așezat pe sau în interiorul capacului acvariului.
- Datele electrice ale unității trebuie să corespundă cu cele ale unității de alimentare. Veți găsi aceste date pe plăcuța de identificare, pe ambalaj sau în aceste instrucțiuni.

4. Instalare



Unitatea funcționează în combinație cu corpurile de iluminat EHEIM classicRGB și powerRGB, cu corpurile de iluminat pentru mobilier EHEIM incipriaRGB și cu sursele de alimentare EHEIM powersupply. Respectați instrucțiunile de utilizare ale corpului de iluminat, în special capitolele privind siguranța, punerea în funcțiune, exploatarea și întreținerea!



Pericol! Șoc electric!

Nu așezați aparatul pe sau în interiorul capacului acvariului!

4.1 Cerințe de sistem

Dispozitive finale compatibile cu Wi-Fi (telefoane inteligente, tablete, notebook-uri etc.)

5. Punerea în funcțiune

5.1 Crearea sau conectarea rețelei

Conectați fișele de conectare ale blocului de alimentare EHEIM ② și ale lămpii ③ sau ale iluminatului de mobilier ⑥ cu RGBcontrol+e ①.

Respectați sarcina maximă a blocului de alimentare (a se vedea plăcuța de identificare a blocului de alimentare EHEIM a corpului de iluminat).

Introduceți ștecherul de rețea al blocului de alimentare EHEIM în priză. StatusLED ④ al LEDcontrol+e se aprinde:

- LED-ul de stare clipește alb: Se caută sau se creează o rețea.
- LED-ul de stare se aprinde albastru: A fost creată o rețea nouă.

5.2 Conectați-vă la rețeaua Wi-Fi

Deschideți setările de rețea ale dispozitivului dvs. final (telefon inteligent, tabletă, notebook etc.). Conectați dispozitivul final la rețeaua Wi-Fi (SSID) **EHEIM light RGB XXXXXXXX**. Introduceți cheia de securitate a rețelei.

Veți găsi SSID-ul și cheia de securitate a rețelei pe eticheta de pe partea din spate a unității. Alternativ, puteți scana codul QR 1 (a se vedea eticheta) pentru a stabili o conexiune.

5.3 Accesarea site-ului web

- Deschideți browserul web și introduceți următoarea adresă web: **http://192.168.1.1**

Alternativ, puteți scana codul QR 2 (a se vedea eticheta) pentru a deschide software-ul în browser.

5.4 Configurația de pornire

Selectați limba dorită în selectarea limbii și continuați cu configurarea inițială. Urmăriți instrucțiunile în mod corespunzător.

5.5 Semnificație LED de stare

- LED-ul de stare clipește alb: Se caută sau se creează o rețea.

- LED-ul de stare se aprinde albastru: A fost creată o rețea nouă.
- LED-ul de stare se aprinde verde: Aparatul este conectat la un alt aparat digital EHEIM.

6. Funcția câmpului tactil

• RESETARE



Atingeți câmpul tactil  cu un deget timp de aproximativ 8-10 secunde până când LED-ul de stare se aprinde în schimbare de culoare. Dacă LED-ul de stare se aprinde în verde, resetarea este completă și aparatul și creează din nou rețeaua. Cheia de securitate a rețelei (Key) și **codul QR 1** nu sunt valide. Conectarea la rețea este posibilă fără o cheie de securitate a rețelei.

7. Dezafectarea



În cazul dezafectării aparatului respectați prevederile legale. Informații privind dezafectarea aparatelor electrice și electronice în Comunitatea Europeană: În Uniunea Europeană, dezafectarea aparatelor acționate electric este reglementată prin reglementări naționale, care au la bază Directiva UE 2012/19/UE privind aparatura electrică veche (WEEE). Aparatul nu poate fi dezafectat în gunoiul menajer. Aparatul va fi preluat gratuit de compania de colectare. Ambalajul produsului este din materiale reciclabile. Dezafectați-le în mod ecologic pentru a fi reutilizate.

8. Date tehnice

EHEIM RGBcontrol+e	
Tipul nr.	4200150
Intrare	24V DC
Ieșire	Max. 180 W
	B 97 x H 97 x T 28 mm
	WiFi 2.4GHz – IEEE802.11 b/g/n Puterea de emisie radiată: <= 20 dBm Benzile de frecvență: Canal 1 - 11 / 2412 MHz - 2462 MHz Cheie de securitate: WPA, WPA2, WPA/WPA2

EHEIM GmbH & Co. KG declară prin prezenta că unitatea de radiocomandă de tip **EHEIM RGBcontrol+e** este în conformitate cu Directiva 2014/53/UE.

Textul integral al Declarației de conformitate UE este disponibil la următoarea adresă de internet:
www.eheim.com

1. Kullanıcılar İçin Genel Bilgiler

1.1 Kullanım Kılavuzunun Kullanımı İle İlgili Bilgiler



Cihazı ilk kez kullanmadan önce, kullanım kılavuzunun tamamı okunmalı ve anlaşılmalıdır. Kullanım Kılavuzunu ürünün bir parçası olarak değerlendirin ve erişilebilecek uygun bir yerde saklayın.

Aleti üçüncü şahıslara veriyorsanız bu Kullanım Kılavuzunu da aletle birlikte verin.

1.2 Sembollerin Açıklanması

Aletin üzerinde aşağıdaki semboller bulunmaktadır:



Alet sadece iç mekanlarda akvaryum uygulamaları için kullanılabilir.



Cihaz koruma sınıfı III'ye sahiptir.



Cihaz, ilgili ulusal düzenlemelere ve yönergelere göre onaylanmıştır ve AB standartlarına uygundur.

Bu Kullanım Kılavuzunda aşağıdaki semboller ve uyarı sözcükleri kullanılmıştır:



TEHLİKE!

Sembol, ölüm veya ciddi yaralanmayla sonuçlanabilecek olası bir elektrik çarpması tehlikesini belirtir.



UYARI!

Sembol, orta ila küçük çaplı fiziksel yaralanmalara veya sağlık riskine neden olabilecek bir yakın tehlikeyi belirtir.



DİKKAT!

Sembol, maddi hasar tehlikesini belirtir.



Yararlı bilgiler ve ipuçları içeren uyarı.

Gösterim şekli:



A Bir şekle atıf, burada atıf A şekline.



Bir işlem yapmanız isteniyor.

2. Kullanım Alanı

Alet ve teslimat kapsamına dahil olan tüm parçalar özel amaçla kullanılmak üzere tasarlanmıştır ve sadece aşağıdaki durumlarda kullanılabilir:

- akvaryumunuzun ek RGB aydınlatmasını veya akvaryum mobilyalarınızın EHEIM incipriaRGB aydınlatmasını kontrol etmek için.
- sadece EHEIM classicRGB ve powerRGB armatürleri, EHEIM incipriaRGB mobilya aydınlatması ve EHEIM powersupply güç kaynakları ile birlikte
- Teknik verilere uygun olarak

3. Emniyet Uyarıları

Bu alet, usulüne uygun olmayan bir şekilde veya kullanım amacına uygun kullanılmaması veya emniyet uyarılarına uyulmaması durumunda kişiler ve maddi varlıklar için risk oluşturabilir.

Emniyetiniz için



- Tehlikeli olabileceğinden (boğulma riski!), cihaz paketinin ve küçük parçalarının çocukların veya ne yaptıklarının farkında olmayan kişilerin eline geçmesine izin vermeyin. Hayvanlardan uzak tutun.



- Bu cihaz, güvenliklerinden sorumlu bir kişi tarafından cihazın kullanımına ilişkin gözetim veya talimat verilmediği sürece, fiziksel, duyuşsal veya zihinsel yetenekleri sınırlı veya deneyim ve bilgi eksikliği olan kişiler (çocuklar dahil) tarafından kullanılmak üzere tasarlanmamıştır. Güvenliklerinden sorumludur. Çocukların cihazla oynamadıklarından emin olmak için gözetim altında tutulmaları gerekir.



- Sadece Avrupa pazarları içindir:
Bu alet, gözetim altında olmaları veya cihazın emniyetli kullanımı konusunda bilgilendirilmiş olmaları ve ortaya çıkan tehlikeleri anlamaları koşuluyla, 3 yaş ve üzeri çocuklar ve fiziksel, duyuşsal veya zihinsel yetenekleri azalmış veya deneyim ve bilgi eksikliği olan kişiler tarafından kullanılabilir. Çocukların aletle oynamalarına izin verilmemelidir. Temizlik ve kullanıcı tarafından bakım, gözetim altına almadan çocuklara yaptırılmamalıdır.



- Ünite, EHEIM classicRGB ve powerRGB armatürleri, EHEIM incipriaRGB mobilya aydınlatması ve EHEIM powersupply güç kaynakları ile birlikte çalıştırılır. Armatürün kullanım kılavuzuna, özellikle güvenlik, devreye alma, işletme ve bakım bölümlerine uyulmalıdır!
- Kullanmadan önce, ünitenin, özellikle de güç kaynağı ünitesinin ve fişin hasarsız olduğundan emin olmak için görsel bir inceleme yapın.

- Düzgün çalışmıyorsa veya hasarlıysa cihazı kullanmayın.
- Üniteyi asla hasarlı bir şebeke kablosu veya güç kaynağı ünitesi ile kullanmayın.
- Onarımlar sadece bir EHEIM servis merkezi tarafından gerçekleştirilebilir.



- Üniteyi bağlantı kablolarından tutarak taşımayın.
- Sadece bu talimatlarda açıklanan işleri yapın.
- Şebeke kablosunu ısıdan, yağdan ve keskin kenarlardan koruyun.
- Üniteye asla herhangi bir teknik değişiklik yapmayın.
- Cihaz için sadece orijinal yedek parçalar ve aksesuarlar kullanın.



- Bir su sızıntısından sonra veya kaçak akım cihazı atarsa, akvaryumdaki tüm cihazları derhal şebekeden ayırın.



- Kullanılmadığında, ekipmanı takmadan veya çıkarmadan önce ve herhangi bir temizlik veya bakım çalışmasından önce akvaryumdaki tüm ekipmanın elektrik bağlantısını daima kesin.

- Ünite akvaryum kapağının üzerine veya içine yerleştirilmemelidir.
- Ünitenin elektrik verileri güç kaynağı ünitesinin verileriyle eşleşmelidir. Bu verileri tip plakasında, ambalajda veya bu talimatlarda bulabilirsiniz.

4. Montaj



Ünite, EHEIM classicRGB ve powerRGB armatürleri, EHEIM incipriaRGB mobilya aydınlatması ve EHEIM powersupply güç kaynakları ile birlikte çalıştırılır. Armatürün kullanım kılavuzunu, özellikle güvenlik, devreye alma, işletme ve bakım bölümlerini dikkate alın!



Tehlike! Elektrik çarpması!

Cihazı akvaryum kapağının üzerine veya içine yerleştirmeyin!

4.1 Sistem gereksinimleri

Wi-Fi uyumlu son cihazlar (akıllı telefon, tablet, dizüstü bilgisayar, vb.)

5. Devreye alma

5.1 Ağ oluşturma veya bağlama

EHEIM güç kaynağı ünitesinin ② ve lambanın ③ veya mobilya aydınlatmasının ⑥ fiş bağlantılarını RGBcontrol+e ① ile bağlayın.

Güç kaynağının maksimum yüküne dikkat edin (EHEIM güç kaynağının nominal değer plakasına bakın)

EHEIM güç kaynağının şebeke konektörünü prize bağlayın. Durum LED'i ④ RGBcontrol+e yanar:

- Durum LED'i beyaz yanıp sönüyor: kurulum veya ağ araması.
- Durum LED'i mavi: yeni bir ağ oluşturuldu.

5.2 Bir Wi-Fi ağına bağlanma

Son cihazın (akıllı telefon, masaüstü, dizüstü bilgisayar, vb.) ağ ayarlarını açın. Son cihazı Wi-Fi ağına bağlayın (SSID) **EHEIM light RGB XXXXXXXX** Ağ güvenlik anahtarını girin.

SSID'yi ve ağ güvenlik anahtarını (Key) ünitenin arkasındaki etikette bulabilirsiniz. QR kodu 1'i tarayarak da bağlantı kurabilirsiniz (etikete bakın).

5.3 Web sitesini çağırma

- Bir web tarayıcısı açın ve aşağıdaki web adresini girin: <http://192.168.1.1>

Ayrıca QR kodu 2'yi (etikete bakınız) tarayabilir ve programı tarayıcınızda açabilirsiniz.

5.4 Konfigürasyonu çalıştırın

Dil seçimi penceresinde istediğiniz dili seçin ve ilk yapılandırmaya devam edin. Talimatları izleyin.

5.5 Durum LED'inin anlamı

- Durum LED'i beyaz yanıp sönüyor: kurulum veya ağ araması.
- Durum LED'i mavi: yeni bir ağ oluşturuldu.
- Durum LED'i yeşil: cihaz başka bir EHEIM dijital cihazına bağlı

6. Dokunmatik panel fonksiyonları

• SIFIRLA

Durum LED'i değişen bir renkte yanana kadar dokunmatik alana ⑤ parmağınızla yaklaşık 8-10 saniye dokununuz. Durum LED'i yeşil yanarsa, sıfırlama işlemi tamamlanmıştır ve cihaz ağa yeniden bağlanır. Ağ güvenlik anahtarı (Anahtar) ve **QR kodu 1** yanlış. Ağ güvenlik anahtarı olmadan ağ bağlantı mümkündür.

7. Elden çıkarma



Cihazın elden çıkarılması durumunda ilgili yasal düzenlemelere uyun. Avrupa Topluluğunda elektrikli ve elektronik cihazların elden çıkarılmasına ilişkin bilgiler: Avrupa Topluluğu içinde elektrikle çalışan cihazların elden çıkarılması, atık elektronik ekipman (WEEE) hakkındaki 2012/19/EU AB Direktifi'ne dayalı olarak ulusal düzenlemelerde belirtilmiştir. Bundan sonra alet artık belediye kanalıyla veya evsel atıklarla birlikte imha edilemez. Cihaz, belediyenin toplama noktalarında veya geri dönüşüm merkezlerinde ücretsiz olarak kabul edilir. Ürünün ambalajı geri dönüştürülebilir malzemelerden yapılmıştır. Bunları çevreye duyarlı bir şekilde elden çıkarın ve geri dönüştürün.

8. Teknik Bilgiler

EHEIM RGBcontrol+e	
Tip No.	4200150
Giriş	24V DC
Çıktı	Maks. 180 watt
	B 97 x H 97 x T 28 mm
	WiFi 2.4GHz – IEEE802.11 b/g/n Yayılan iletim gücü: <= 20 dBm Frekans bantları: Kanal 1 - 11 / 2412 MHz - 2462 MHz Güvenlik anahtarı: WPA, WPA2, WPA/WPA2

EHEIM GmbH & Co. KG, EHEIM RGBcontrol+e tipi radyo kontrol ünitesinin 2014/53/EU sayılı Direktif ile uyumlu olduğunu beyan eder.

AB Uygunluk Beyanının tam metni aşağıdaki internet adresinde mevcuttur: www.eheim.com

1. Opšte informacije za korisnika

1.1 Informacije o korišćenju uputstva za upotrebu



Pre nego što uređaj prvi put uključite, morate sa razumevanjem da pročitate kompletno uputstvo za upotrebu.

Posmatrajte uputstvo za upotrebu kao deo proizvoda i čuvajte ga na lako dostupnom mestu.

Kada uređaj predajete drugima na korišćenje priložite i ovo uputstvo za upotrebu.

1.2 Objašnjenje simbola

Na uređaju su korišćeni sledeći simboli:



Uređaj sme da se koristi samo u zatvorenim prostorijama za akvaristička područja primene.



Uređaj odgovara klasi zaštite III.



Oprema je odobrena u skladu sa relevantnim nacionalnim propisima i direktivama i usklađena je sa standardima EU.

U uputstvu za upotrebu su korišćeni sledeći simboli i signalne reči:



OPASNOST!

Simbol ukazuje na preteću opasnost od strujnog udara koja može da ima za posledicu smrt i teške telesne povrede.



UPOZORENJE!

Simbol ukazuje na preteću opasnost koja može da ima za posledicu srednje do lakše telesne povrede ili opasnost po zdravlje.



PAŽNJA!

Simbol ukazuje na opasnost od materijalne štete.



Napomena sa korisnim informacijama i savetima.

konvencija o zastupanju:

 **A** Pozivanje na ilustraciju, ovde pozivanje na ilustraciju A.



Od vas se traži da izvršite akciju.

2. Područje primene







Uređaj i svi delovi uključeni u obim isporuke su namenjeni za privatnu upotrebu i mogu se koristiti samo:

- za kontrolu dodatnog RGB osvetljenja vašeg akvarijuma ili EHEIM incipriaRGB osvetljenja vašeg akvarijumskog nameštaja
- samo u vezi sa EHEIM classicRGB i poverRGB svetlima, EHEIM incipriaRGB osvetljenjem nameštaja i EHEIM napajanjem
- u skladu sa tehničkim podacima

3. Sigurnosne napomene

Ovaj uređaj može da predstavlja opasnost za osobe i predmete ukoliko se nestručno ili nena menski koristi ili kada se ne poštuju sigurnosne napomene.

Za vašu sigurnost

-  • Pobrnite se da, zbog opasnosti koje mogu da nastanu, ambalaža i sitni delovi uređaja ne dospeju u ruke dece ili ljudi, koji nisu svesni svojih postupaka (opasnost od gušenja!). Držite podalje od životinja.
-  • Ovaj uređaj nije namenjen za upotrebu od strane osoba (uključujući decu) sa smanjenim fizičkim, čulnim ili mentalnim sposobnostima ili nedostatkom iskustva i znanja, osim ako su pod nadzorom ili su dobili uputstva o upotrebi uređaja od lica odgovornog za njihovu bezbednost. Deca treba da budu pod nadzorom kako bi se osiguralo da se ne igraju sa uređajem.
-  • Samo za evropska tržišta:
Deca starija od 3 godina i osobe sa ograničenim fizičkim, osetnim ili mentalnim sposobnostima ili nedostatkom iskustva i znanja smeju da koriste ovaj uređaj samo kada su pod nadzorom i kada su podučene o sigurnoj primeni uređaja i kada razumeju opasnosti do kojih može da dođe. Zabraniti deci da se igraju sa uređajem. Čišćenje i korisničko održavanje ne smeju da obavljaju deca bez nadzora.
-  • Uređaj radi u kombinaciji sa EHEIM classicRGB i poverRGB svetlima, EHEIM incipria RGB osvetljenjem nameštaja i EHEIM napajanjem. Obratite pažnju na operaciju uputstva za svetlo, posebno poglavlja o bezbednosti, Puštanje u rad, rad i održavanje!
- Pre upotrebe, izvršite vizuelnu inspekciju da biste se uverili da su uređaj, posebno napajanje i utikač, neoštećeni.
- Nemojte koristiti uređaj ako ne radi ispravno ili ako je oštećen.
- Nikada ne koristite uređaj sa oštećenim kablom za napajanje ili adapterom za napajanje.
- Popravke sme da obavlja samo EHEIM servisni centar.
-  • Ne nosite uređaj držeći ga za kablove za povezivanje.
- Izvodite samo radove koji su opisani u ovim uputstvima.
- Zaštite kabl za napajanje od toplote, ulja i oštrih ivica.
- Nikada nemojte praviti tehničke promene na uređaju.
- Koristite samo originalne rezervne delove i pribor za uređaj.
-  • Odmah isključite sve uređaje u akvarijumu iz napajanja nakon curenja vode ili ako se isključi zaštitni uređaj kvara.
-  • Uvek isključite sve uređaje u akvarijumu iz napajanja kada nisu u upotrebi, pre nego što instalirate ili uklonite uređaje i pre svih radova na čišćenju i održavanju.
- Uređaj se ne sme postavljati na ili unutar poklopca akvarijuma.

- Električni podaci uređaja moraju odgovarati podacima napajanja. Ove podatke možete pronaći na natpisnoj pločici, pakovanju ili u ovim uputstvima.

4. Skupština



Uređaj radi u kombinaciji sa EHEIM classicRGB i poverRGB svetlima, EHEIM incipiraRGB osvetljenjem nameštaja i EHEIM napajanjem. Pridržavajte se uputstva za upotrebu lampe posebno poglavlja o bezbednosti, puštanju u rad, radu i održavanju!



Opasnost! Strujni udar!

Ne stavljajte uređaj na ili unutar poklopca akvarijuma!

4.1 Sistemski zahtev

Krajnji uređaji sa omogućenom Wi-Fi mrežom (pametni telefon, tablet, notebook, itd.)

5. Instalacija

5.1 Napravite ili povežite mrežu

Povežite utičnice EHEIM strujnog paketa ② i lampe ③ ili osvetljenja nameštaja ⑥ pomoću RGBcontrol+e ①.

Obratite pažnju na maksimalno opterećenje agregata (pogledajte tipsku pločicu EHEIM agregata za napajanje)

Uključite mrežni utikač EHEIM strujnog paketa u utičnicu. Status LED ④ na RGBcontrol+e svetli:

- Status LED treperi belo: mreža se traži ili kreira.
- Status LED je plava: Nova mreža je kreirana.

5.2 Povežite se na Wi-Fi mrežu

Otvorite mrežna podešavanja svog krajnjeg uređaja (pametni telefon, sto, notebook, itd.). Povežite krajnji uređaj na Wi-Fi mrežu (SSID) **EHEIM light RGB XXXXXXXX** Unesite sigurnosni kod mreže (ključ).

Naći ćete SSID i mrežni sigurnosni kod (ključ) na nalepnici na poledini uređaja. Alternativno, takođe možete skenirati QR kod 1 (pogledajte nalepnicu) da biste uspostavili vezu.

5.3 Otvaranje veb stranice

- Otvorite svoj veb pretraživač i unesite sledeću veb adresu: **<http://192.168.1.1>**

Alternativno, takođe možete da skenirate QR kod 2 (pogledajte nalepnicu) da biste otvorili softver u pregledaču.

5.4 Pokrenite konfiguraciju

Izaberite željeni jezik u izboru jezika i nastavite sa početnom konfiguracijom. Sledite uputstva u skladu sa tim.

5.5 Značenje statusne LED diode

- Status LED treperi belo: mreža se traži ili kreira.
- Status LED svetli plavo: Nova mreža je kreirana.
- Status LED svetli zeleno: Uređaj je povezan sa drugim EHEIM digitalnim uređajem.

6. Funkcija dodirnog polja

- **RESETOVANJE**



Dodirnite dodirno polje ⑤ prstom oko 8 do 10 sekundi dok statusna LED lampica ne promeni boju. Ako statusna LED lampica svetli zeleno, resetovanje je završeno i uređaj ponovo kreira svoju mrežu. Mrežni bezbednosni ključ i **QR kod 1** su nevažeći. Povezivanje na mrežu je moguće bez mrežnog bezbednosnog ključa (ključa).

7. Bacanje



U slučaju bacanja uređaja poštujujte važeće zakonske propise. Informacije o bacanju električnih i elektronskih uređaja u Evropskoj zajednici: Unutar Evropske zajednice bacanje električnih uređaja podleže nacionalnim pravilnicima zasnovanim na smernici EU 2012/19/EU o dotrajanim električnim uređajima (WEEE). Prema ovoj smernici uređaj ne sme više da se baca zajedno sa komunalnim ili kućnim smećem. Uređaj može besplatno da se ostavi u komunalnim deponijama ili mestima za prikupljanje reciklažnog materijala. Ambalaža uređaja je od materijala koji može da se reciklira. Bacite je na način koji ne šteti životnoj sredini, odnesite je na reciklažu.

8. Tehničke specifikacije

EHEIM RGBcontrol+e	
Tip br.	4200150
Ulazni	24V DC
Izlaz	Maksimalno 180 vati
	B 97 x H 97 x T 28 mm
	WiFi 2.4GHz – IEEE802.11 b/g/n Snaga zračenja: <= 20 dBm Frekvencijski opsezi: kanal 1 - 11 / 2412 MHz - 2462 MHz Bezbednosni ključ: VPA, VPA2, VPA/VPA2

EHEIM GmbH & Co. KG ovim izjavljuje da je tip radio sistema **EHEIM RGBcontrol+e** uskladen sa Direktivom 2014/53/EU.

Kompletan tekst EU deklaracije o usaglašenosti dostupan je na sledećoj internet adresi dostupno: www.eheim.com

1. Обща информация за потребителя

1.1 Информация за ползването на ръководството за експлоатация



Преди първоначалното пускане на устройството в експлоатация, прочетете и се запознайте най-подробно с него.

Това ръководство е част от продукта, съхранявайте го добре, на достъпно място.

Когато предоставяте продукта на трети лица, давайте и това ръководство.

1.2 Значение на символите

Следните символи са поставени върху продукта:



Устройството може да се използва само в закрити акваристични помещения.



Устройството принадлежи към клас на защита III.



Устройството е одобрено за употреба в съответствие със съответните национални разпоредби и директиви и отговаря на стандартите на ЕС.

В това ръководство са използвани следните символи и сигнални думи:



ОПАСНОСТ!

Символът указва за непосредствен риск от токов удар, който може да доведе до смърт или тежка телесна повреда.



ПРЕДУПРЕЖДЕНИЕ!

Символът указва за непосредствен риск, който може да доведе до средна до лека телесна повреда или риск за здравето.



ВНИМАНИЕ!

Символът указва за риск от материални щети.



Указание с полезна информация и съвети.

Конвенция за представителство:



A Позоваване на илюстрация, тук позоваване на илюстрация A.



Ще бъдете помолени да предприемете действие.

2. Област на приложение

Устройството и всички части, включени в обхвата на доставката, са предназначени за частно ползване и е разрешено да се използват само:

- за управление на допълнителното RGB осветление на вашия аквариум или на осветлението EHEIM incipriaRGB на вашите мебели за аквариум.
- само в комбинация с осветителни тела EHEIM classicRGB и powerRGB, мебелно осветление EHEIM incipriaRGB и захранващи блокове EHEIM powersupply
- в съответствие с техническите данни

3. Указания за безопасност

Това устройство може да бъде източник на опасности за хора и имущество, ако не се използва правилно или не се използва по предназначение, или ако не се спазват указанията за безопасност.

За вашата безопасност



- Опаковката на устройството и малките части да не попадат в ръцете на деца или хора, които не са наясно с действията си, тъй като това може да представлява риск за тях (риск от задушаване!). Пазете надалеч от животни.



- Този уред не е предназначен за използване от лица (включително деца) с намалени физически, сетивни или умствени способности или с недостатъчен опит и познания, освен ако не са получили надзор или инструкции за използването на уреда от лице, отговорно за тяхната безопасност. Децата трябва да бъдат наблюдавани, за да се гарантира, че няма да си играят с уреда.



- Само за европейските пазари:

Това устройство може да се използва от деца на възраст над 3 години, както и от лица с ограничени физически, сетивни или умствени способности, съответно от лица без достатъчно опит и знания, само ако това се случва под надзора на обучено лице, ако са инструктирани за безопасното боравене с устройството и разбират опасностите, произтичащи от неговото ползване. Не се разрешава деца да играят с устройството. Почистването и поддръжката от страна на потребителя не трябва да се изпълняват от деца без надзор.



- Устройството работи в комбинация с осветителните тела EHEIM classicRGB и powerRGB, мебелното осветление EHEIM inspiriaRGB и хранващите блокове EHEIM powerupply. Спазвайте инструкциите за експлоатация на осветителното тяло, специално главите за безопасност, въвеждане в експлоатация, експлоатация и поддръжка!

- Преди употреба извършете визуална проверка, за да се уверите, че устройството, особено хранващият блок и щепселът, не са повредени.

- Не използвайте уреда, ако той не работи правилно или ако е повреден.

- Никога не използвайте устройството с повреден мрежов кабел или хранващ блок.

- Поправките могат да се извършват само от сервизен център на EHEIM.



- Не пренасяйте устройството за свързващите кабели.

- Извършвайте само дейностите, описани в тези инструкции.

- Защитете хранващия кабел от топлина, масло и остри ръбове.

- Никога не правете технически промени по устройството.

- Използвайте само оригинални резервни части и принадлежности за уреда.



- След изтичане на вода или при задействане на устройството за остатъчен ток незабавно изключете всички устройства в аквариума от електрическата мрежа.



- Винаги изключвайте цялото оборудване в аквариума от електрическата мрежа, когато не се използва, преди да монтирате или демонтирате оборудването и преди всякакви дейности по почистване или поддръжка.
- Устройството не трябва да се поставя върху или вътре в капака на аквариума.
- Електрическите данни на устройството трябва да съвпадат с данните на захранващия блок. Тези данни ще намерите на типовата табелка, на опаковката или в тези инструкции.

4. Инсталация



Устройството работи в комбинация с осветителните тела EHEIM classicRGB и powerRGB, мебелното осветление EHEIM incipriaRGB и захранващите блокове EHEIM powerupply. Спазвайте инструкциите за експлоатация на осветителното тяло, особено главите за безопасност, въвеждане в експлоатация, експлоатация и поддръжка!



Опасност! Токов удар!

Не поставяйте уреда върху или в капака на аквариума!

4.1 Системни изисквания

крайни устройства с поддръжка на Wi-Fi (смартфон, таблет, преносим компютър и др.)

5. Въвеждане в експлоатация

5.1 Създаване или свързване на мрежа

Свържете щепселните връзки на захранващия блок ② на EHEIM и лампата ③ или мебелното осветление ⑥ с RGBcontrol+e ①.

Спазвайте максималното натоварване на захранващия блок (вижте типовата табелка на захранващия блок на EHEIM на осветителното тяло).

Поставете щепсела на захранващия блок на EHEIM в контакта. Светодиодът за състояние LED ④ на RGBcontrol+e светва:

- Светодиодът за състоянието мига в бяло: Търси се или се създава мрежа.
- Светодиодът за състоянието светва в синьо: Създадена е нова мрежа.

5.2 Свързване с Wi-Fi мрежа

Отворете мрежовите настройки на крайното си устройство (смартфон, таблет, преносим компютър и др.). Свързване на крайното устройство към Wi-Fi мрежата (SSID) **EHEIM light RGB XXXXXXXX**. Въведете ключа за сигурност на мрежата.

SSID и ключът за мрежова сигурност са посочени на етикета на гърба на устройството. Можете също така да сканирате QR кода 1 (вижте етикета), за да установите връзка.

5.3 Достъп до уебсайта

- Отворете уеб браузъра си и въведете следния уеб адрес: <http://192.168.1.1>

Можете също така да сканирате QR кода 2 (вижте етикета), за да отворите софтуера в браузъра.

5.4 Начална конфигурация

Изберете желаните език в менюто за избор на език и продължете с първоначалната конфигурация. Следвайте инструкциите по подходящ начин.

5.5 Значение Светодиод за състоянието

- Светодиодът за състоянието мига в бяло: Търси се или се създава мрежа.
- Светодиодът за състоянието свети в синьо: Създадена е нова мрежа.
- Светодиодът за състоянието свети в зелено: Устройството е свързано с друго цифрово устройство EHEIM.

6. Функция на сензорното поле

• РЕСЕТ



Докоснете с пръст сензорното поле  за около 8 до 10 секунди, докато светодиодът за състоянието светне в различен цвят. Ако светодиодът за състоянието светне в зелено, нулирането е завършено и машината отново създава своята мрежа. Ключът за мрежова сигурност (Key) и QR код 1 са невалидни. Свързването към мрежата е възможно без ключ за мрежова сигурност.

7. Обезвреждане



При обезвреждане на устройството, спазвайте съответните правни разпоредби. Информация относно обезвреждането на електрически и електронни уреди в Европейската общност: В рамките на Европейската общност обезвреждането на електрически уреди е регламентирано от националната правна уредба, базирана на Директива 2012/19 / ЕС относно отпадъци от електрическо и електронно оборудване (ОЕЕО). Според тази директива не се разрешава устройството да се изхвърля заедно с битовите отпадъци. То може да бъде предадено безплатно в общинските пунктове за обработка и рециклиране на отпадъци. Опаковката на продукта е изработена от рециклируеми материали. Тя следва да бъде обезвредена по екологичен начин или предадена за рециклиране.

8. Технически данни

EHEIM RGBcontrol+e	
Тип №.	4200150
Вход	24V DC
Изход	Макс. 180 вата
	B 97 x H 97 x T 28 mm
	WiFi 2.4GHz – IEEE802.11 b/g/n Излъчена мощност: <= 20 dBm Честотни ленти: Канал 1 - 11 / 2412 MHz - 2462 MHz Ключ за сигурност: WPA, WPA2, WPA/WPA2

EHEIM GmbH & Co. KG декларира, че радиоуправляемият блок тип EHEIM RGBcontrol+e е в съответствие с Директива 2014/53/ЕС.

Пълният текст на ЕС декларацията за съответствие е достъпен на следния интернет адрес: www.eheim.com

1. Общие указания для пользователя

1.1 Общие указания для пользователя



Перед первым вводом устройства в эксплуатацию нужно полностью прочитать и понять руководство по эксплуатации.

Руководство по эксплуатации следует рассматривать как часть продукта и аккуратно хранить в доступном месте.

Данное руководство по эксплуатации следует прикладывать к устройству при его дальнейшей передаче третьей стороне.

1.2 Объяснение символов

На устройстве используются следующие символы:



Устройство подлежит использованию только для целей аквариумистики внутри помещений.



Устройство принадлежит к классу защиты III.



Устройство разрешено к использованию согласно соответствующим национальным предписаниям и директивам и соответствует стандартам ЕС



Устройство соответствует применимым требованиям безопасности и техническим регламентам Евразийского экономического союза.

В данном руководстве по обслуживанию используются следующие символы и сигнальные слова:



ОПАСНОСТЬ!

Символ указывает на угрожающую опасность удара током, которая может повлечь за собой смерть или тяжелые травмы.



ПРЕДУПРЕЖДЕНИЕ!

Символ указывает на угрожающую опасность, которая может повлечь за собой травмы легкой и средней тяжести или риск для здоровья.



ОСТОРОЖНО!

Символ указывает на опасность материального ущерба.



Указание с полезной информацией и советами.

Принципы отображения:



A Ссылка на изображение, здесь ссылка на рисунок А.



Указание на выполнение действия.

2. Область применения





Устройство и все детали, входящие в комплект поставки, предусмотрены для применения в частной сфере и могут использоваться исключительно:

- для управления дополнительным RGB-освещением аквариума или освещением аквариумной мебели EHEIM incipiriaRGB.
- только в сочетании со светильниками EHEIM classicRGB и powerRGB, мебельной подсветкой EHEIM incipiriaRGB и блоками питания EHEIM powersupply
- при соблюдении технических характеристик

3. Указания по технике безопасности

От этого устройства могут исходить опасности для людей и имущества, если оно используется ненадлежащим образом и не по назначению, или если не соблюдаются указания по технике безопасности.

Для вашей безопасности

-  • Не допускать попадания упаковки и мелких деталей устройства в руки детей или лиц, которые не осознают последствия своих действий, так как это может быть опасно (опасность удушья!). Держать вдалеке от животных.
-  • Это устройство не предназначено для использования людьми (включая детей) с ограниченными физическими, сенсорными или умственными способностями, а также с недостаточным слухом и/или знаниями. Это возможно только под непосредственным наблюдением человека, ответственного за безопасность, или после инструктажа такого человека о том, как пользоваться устройством.
-  • Только для европейских рынков:
Данным устройством могут пользоваться дети старше 3 лет и лица с ограниченными физическими, сенсорными или умственными способностями, а также с недостаточным опытом и/или знаниями, только если они находятся под присмотром или если им были разъяснены правила безопасного обращения с устройством и они осознали опасности, исходящие от устройства. Нельзя допускать, чтобы дети играли с устройством. Очистку и пользовательское техобслуживание запрещается выполнять детям, за исключением случаев, когда они находятся под присмотром.
-  • Устройство работает в сочетании со светильниками EHEIM classicRGB и powerRGB, мебельной подсветкой EHEIM incipiriaRGB и источниками питания EHEIM powersupply. Соблюдай инструкцию по эксплуатации светильника, в частности, главы о безопасности, вводе в эксплуатацию, эксплуатации и обслуживании!
- Перед использованием визуально осмотри устройство на предмет повреждений, особенно блок питания и разъем.
- Не используй устройство, если оно не работает должным образом или повреждено.
- Никогда не используйте устройство с поврежденным кабелем питания или адаптер.
- Ремонт разрешается выполнять исключительно специалистам сервисной службы EHEIM.
-  • Никогда не переноси устройство за соединительные кабели.
- Выполняй только те работы, которые описаны в этой инструкции.

- Никогда не вноси технические изменения в устройство.
- Используй только оригинальные запасные части и аксессуары для устройства.
- В случае попадания воды внутрь или при активации токового протектора, отключи все устройства в аквариуме от электросети.
- Как правило, отключай все приборы в аквариуме от сети: когда они не используются, перед установкой или демонтажем приборов и перед тем, как все работы по ремонту и техническому обслуживанию
- Устройство не должно располагаться на крышке аквариума или внутри него.
- Электрические данные устройства должны совпадать с данными блока питания. Эти данные можно найти на фирменной табличке, на упаковке или в данном руководстве.



4. Монтаж



Устройство работает в сочетании со светильниками EHEIM classicRGB и powerRGB, мебельной подсветкой EHEIM incipiraRGB и источниками питания EHEIM powersupply. Соблюдайте инструкцию по эксплуатации светильника, особенно главы по технике безопасности, вводу в эксплуатацию, эксплуатации и техническому обслуживанию!



Опасность! Электризация!

Не клади прибор на крышку аквариума или внутри него!

4.1 Системные требования

Терминальные устройства, совместимые с вай-фай (смартфон, планшет, ноутбук и т.д.)

5. Ввод в эксплуатацию

5.1 Чтобы создать сеть или подключиться

Соедините штекерные разъемы блока питания EHEIM ② и лампы ③ или мебельной подсветки ⑥ с RGBcontrol+e ①.

Соблюдай максимальную нагрузку источника питания (см. табличку типа источника питания EHEIM).

Вставь сетевой разъем блока питания EHEIM в розетку. Горит светодиод состояния ④ RGB control+e:

- Светодиод состояния мигает белым: установка или поиск сети.
- Светодиод состояния горит синим цветом: Была создана новая сеть.

5.2 Подключись к сети вай-фай

Открой сетевые настройки конечного устройства (смартфона, настольного компьютера, ноутбука и т.д.). Подключи конечное устройство к сети вай-фай (SSID) **EHEIM light RGB XXXXXXXX** Введи ключ безопасности сети.

SSID и ключ безопасности сети (Key) Вы найдете на этикетке на задней панели устройства. Ты также можешь установить соединение, отсканировав QR-код 1 (см. этикетку).

5.3 Вызов веб-страницы

- Открой веб-браузер и введи следующий веб-адрес: <http://192.168.1.1>

В качестве альтернативы ты также можешь отсканировать QR-код 2 (см. этикетку) и открыть программу в браузере.

5.4 Начальная конфигурация

В выборе языка выбери нужный язык и продолжай начальную настройку. Следуй инструкциям.

5.5 Значение светодиодного индикатора состояния

- Светодиод состояния мигает белым: установка или поиск сети.
- Светодиод состояния горит синим цветом: Была создана новая сеть.
- Светодиод состояния горит зеленым: устройство подключено к другому цифровому устройству EHEIM

6. Функции сенсорной панели

• СБРОС



Прикасайся пальцем к сенсорному полю  в течение примерно 8-10 секунд, пока светодиод состояния не загорится, изменив цвет. Если светодиод состояния загорится зеленым, сброс завершен, и устройство восстановит сеть. Ключ безопасности сети (Key) и **QR-код 1** недействительны. Подключение к сети возможно без ключа сетевой безопасности.

7. Утилизация



В случае утилизации устройства соблюдайте соответствующие правовые предписания. Информация об утилизации электрических и электронных приборов в Европейском Союзе: В Европейском Союзе утилизация устройств с электроприводом регламентируется национальными правилами, которые основываются на Директиве ЕС 2012/19/ ЕС об отслуживших электронных приборах (WEEE). Поэтому устройство нельзя утилизировать вместе с бытовыми отходами. Устройство бесплатно принимается пунктами сбора коммунальных служб или пунктами сбора вторсырья. Упаковка состоит из пригодных для переработки и вторичного использования материалов. Ее следует утилизировать допустимыми с экологической точки зрения способами и направлять на переработку.

8. Технические характеристики

EHEIM RGBcontrol+e	
Тип нет.	4200150
Вход	24V DC
Выход	Максимально 180 ватт
	В 97 x Н 97 x Т 28 mm
	WiFi 2.4GHz – IEEE802.11 b/g/n Излучаемая мощность передачи: <= 20 дБм Частотные диапазоны: 1 - 11 каналы / 2412 МГц - 2462 МГц Ключ безопасности: WPA, WPA2, WPA/WPA2

EHEIM GmbH & Co. KG настоящим заявляет, что блок радиуправления типа **EHEIM RGBcontrol+e** соответствует Директиве 2014/53/EU.

Полный текст Декларации соответствия ЕС доступен по следующему интернетадресу:
www.eheim.com.

1. 一般用户提示

1.1 操作说明书的使用信息



首次将设备投入运行前，必须完整阅读并理解操作说明书。
请将操作说明书视作产品的一部分，妥善保管，以方便取用。
将设备转让给第三者时，请随附本操作说明书。

1.2 符号说明

在设备上将会使用以下符号。



只能在鱼缸内部使用该设备。



设备的防护等级为 III。



设备获得了相应国家规定和指令的认可，符合欧盟标准。

在本操作说明书中将会用到以下符号和信号词。



危险！

该符号表示，可能造成死亡或重伤的电击危险。



警告！

该符号表示，可能造成中等受伤或轻伤或健康危害的危险。



小心！

该符号表示财产损失的危险。



含有有用信息和建议的提示。

展示协议



A 参照图示，在此参照图 A。



请求进行操作。

2. 使用范围

按规定使用 设备和供货范围内所包含的所有零件适用于私人区域中的用途，只能：

- 用于控制你的水族箱的额外RGB照明或你的水族箱家具的EHEIM incipiriaRGB照明。
- 只能与 EHEIM classicRGB和 powerRGB灯具、EHEIM incipiriaRGB家具照明和 EHEIM powersupply电源结合使用。
- 在遵守技术数据的前提下使用

3. 安全提示

使用不当或未根据使用目的使用时或者没有注意安全提示时，该设备可能引发对于人员和财产的危险。

4.1 系统要求

支持Wi-Fi的终端设备(智能手机、平板电脑、笔记本等)。

5. 调试

5.1 创建或连接网络

连接EHEIM电源单元②和灯③或带RGBcontrol+e ①的家具照明⑥的插头接口。

观察电源装置的最大负荷(见灯具的EHEIM电源装置的型号牌)。

将EHEIM电源装置的电源插头插入插座。RGBcontrol+e的StatusLED ④亮起。

- 状态指示灯闪烁白光：正在搜索或创建网络。
- 状态指示灯亮起蓝色：一个新的网络已经创建。

5.2 连接到Wi-Fi网络

打开你的终端设备(智能手机、平板电脑、笔记本等)的网络设置。将终端设备连接到Wi-Fi网络(SSID) **EHEIM light RGB XXXXXXXX** 输入网络安全密钥。

你可以在设备背面的标签上找到SSID和网络安全密钥(Key)。或者,你可以扫描QR码1(见标签)来建立连接。

5.3 访问网站

- 打开你的网络浏览器,输入以下网址:**http://192.168.1.1**
或者,你可以扫描二维码2(见标签),在浏览器中打开软件。

5.4 开始配置

在语言选择中选择所需的语言,继续进行初始配置。遵循相应的指示。

5.5 意义 状态LED

- 状态指示灯闪烁白光：正在搜索或创建网络。
- 状态指示灯亮起蓝色：一个新的网络已经创建。
- 状态指示灯亮起绿色：设备与另一个EHEIM数字设备连接。

6. 触摸场功能

• 重置

用手指触摸触摸区⑤约8至10秒,直到状态LED灯亮起,颜色改变。如果状态指示灯亮起绿色,说明复位已经完成,设备再次创建其网络。网络安全密钥(Key)和QR码1是无效的。没有网络安全密钥就可以连接到网络。

7. 处理



在处理设备时,请注意相应的法律规定。关于欧共体范围内电气和电子设备处理的信息:在欧共体范围内,针对电气设备处理存在相应的国家规定,这些规定均基于关于电气废旧设备(WEEE)的欧盟指令2012/19/EC。根据这些规定,不得将设备与市政垃圾或家庭垃圾一起进行处理。当地的收集部门或回收中心免费接收该设备。产品包装由可回收的材料构成。请环保地处理这些材料并将其输送到回收中心。

8. 技术数据

EHEIM RGBcontrol+e	
类型编号。	4200150
输入	24V DC
输出	最大功率 180 瓦
	B 97 x H 97 x T 28 毫米
	WiFi 2.4GHz – IEEE802.11 b/g/n 辐射发射功率：<=20 dBm 频段：通道1 - 11 / 2412 MHz - 2462 MHz 安全密钥：WPA、WPA2、WPA/WPA2

EHEIM GmbH & Co. KG特此声明，EHEIM RGBcontrol+e型无线电控制单元符合指令2014/53/EU。

欧盟符合性声明的全文可在以下互联网地址获得 www.eheim.com

1. 일반 사용자 지침

1.1 조작 매뉴얼 사용에 대한 정보



장치를 처음 사용하기 전에 사용 설명서를 완전히 읽어야 합니다.

조작 매뉴얼을 제품의 일부로 여기고 안전하고 접근하기 쉬운 장소에 보관하십시오.

기기를 제3자에게 전달하는 경우 이 조작 매뉴얼을 함께 전달하십시오.

1.2 기호 소개

기기에서 사용되는 기호는 다음과 같습니다:



이 기기는 실내에서만 사용해야 하며, 수족관 전용이어야 합니다.



이 기기는 보호 등급 III입니다.



이 기기는 관련 국가 규정 및 지침에 따라 인증되었으며, EU 표준을 준수합니다.

이 조작 매뉴얼에는 다음과 같은 기호 및 신호가 사용됩니다.



위험

이 기호는 사망이나 중상을 초래할 수 있는 갑작 위험이 있음을 나타냅니다.



경고

이 기호는 중상 또는 건강상의 위험을 초래할 수 있는 위험을 나타냅니다.



주의

이 기호는 물질적 손상의 위험을 나타냅니다.



유용한 정보와 팁을 기억하십시오.

표현 기호:



A 그림 참조, 여기서는 그림 A 참조.



조치를 취하라는 메시지가 표시됩니다.

2. 운영 지역

배송 범위에 포함된 장치 및 모든 부품은 개인용이며 다음 용도로만 사용할 수 있습니다.

- 를 사용하여 수족관의 추가 RGB 조명 또는 수족관 가구의 EHEIM incipriaRGB 조명을 제어할 수 있습니다.
- EHEIM 클래식RGB 및 파워RGB 조명기구, EHEIM incipriaRGB 가구 조명 및 EHEIM 파워 서플라이 전원 공급 장치와 함께 사용해야 합니다.
- 기술 데이터 준수

3. 안전 지침

기기를 잘못 사용하거나 의도한 대로 사용하지 않거나 안전지침 유의하지 않을 경우 사람과 재산에

대한 위험이 이 기기에서 발생할 수 있습니다

당신의 안전을 위해



- 제품 포장이나 작은 부품을 어린이 또는 자신의 행동에 대해 올바르게 인지하지 못하는 자의 손이 닿지 않는 곳에 보관하십시오 그렇지 않을 경우 위험이 발생할 수 있습니다(질식 위험) 반려동물과 접촉하지 않도록 보관하십시오



- 이 장치는 신체 감각 또는 정신 능력이 저하되었거나 경험과 지식이 부족한 사람(어린이 포함)이 감독을 받거나 안전을 책임지는 사람으로부터 장치 사용에 관한 지침을 받지 않는 한 사용하도록 고안되지 않았습니다 어린이가 장치를 가지고 놀지 않도록 감독해야 합니다



- 유럽 시장 전용
이 기기는 3세 이상의 어린이가 사용할 수 있으나 신체적 정신적 능력이 제한된 사람(아 이 포함)이나 안전을 담당하는 사람의 감독을 받지 아니하거나 그 사람으로부터 장 비 사용 방법에 대한 지시를 받지 않은 경험이나 지식이 없는 사람을 위한 것이 아닙니다 어린이가 이 장비를 가지고 노는 것을 허용하지 마십시오 어린이가 감독 없이 청소 하거나 사용자 유지보수를 수행하지 않도록 하십시오



- 이 장치는 클래식 및 파워 조명기구 가구 조명 및 파워 서플라이 전원 공급 장치와 함께 작동합니다 조명기구의 사용 설명서 특히 안전 시운전 작동 및 유지보수에 관한 챕터를 준수하십시오
- 사용하기 전에 육안 검사를 수행하여 장치 특히 전원 팩과 플러그가 손상되지 않았는지 확인 하십시오

- 제대로 작동하지 않거나 손상된 경우 장치를 사용하지 마십시오
- 손상된 전원 코드나 전원 어댑터로 장치를 사용하지 마십시오
- 수리는 서비스 센터에서만 수행할 수 있습니다



- 연결 케이블로 장치를 운반하지 마십시오
- 이 지침에 설명된 작업만 수행하십시오
- 열 기름 및 날카로운 모서리로부터 전원 코드를 보호하십시오
- 장치를 기술적으로 변경하지 마십시오
- 장치용 정품 예비 부품 및 액세서리만 사용하십시오



- 물이 새거나 잔류 전류 장치가 작동하면 수족관의 모든 장치를 전원 공급 장치에서 즉시 분리하십시오



- 사용하지 않을 때 장치를 설치 또는 제거하기 전 모든 청소 및 유지 관리 작업 전에 항상 수족관의 모든 장치를 전원 공급 장치에서 분리하십시오
- 장치를 수족관 덮개 위 또는 내부에 두어서는 안 됩니다
- 장치의 전기 데이터는 파워 팩의 데이터와 일치해야 합니다 이 데이터는 명판 포장 또는 이 지침에서 찾을 수 있습니다.

4. 집회



이 장치는 EHEIM 클래식RGB 및 파워RGB 조명기구, EHEIM incipiriaRGB 가구 조명 및 EHEIM 파워 서플라이 전원 공급 장치와 함께 작동합니다. 조명기구의 사용 설명서, 특히 안전, 시운 전, 작동 및 유지보수에 관한 챕터를 준수하십시오!



위험! 전기충격!

장치를 수족관 덮개 위 또는 내부에 두지 마십시오!

4.1 시스템 요구 사항

Wi-Fi 지원 최종 장치(스마트폰, 태블릿, 노트북 등)

5. 설치

5.1 네트워크 생성 또는 연결

EHEIM 전원 공급 장치 ②의 플러그 연결부와 램프 ③ 또는 가구 조명 ⑥을 RGBcontrol+e ①과 연결합니다.

전원 공급 장치의 최대 부하를 준수하십시오(조명기구의 전원 공급 장치 유형 플레이트 참조)

EHEIM 전원 공급 장치의 주 플러그를 소켓에 꽂습니다. RGBcontrol+e의 StatusLED ④가 켜집니다:

- 상태 LED가 흰색으로 깜박임: 네트워크를 검색하거나 생성 중입니다.
- 상태 LED가 파란색임: 새 네트워크가 생성되었습니다.

5.2 네트워크에 연결

최종 장치(스마트폰, 테이블, 노트북 등)의 네트워크 설정을 엽니다. 최종 장치를 WiFi 네트워크(SSID)에 연결하십시오. EHEIM light RGB XXXXXXXX 네트워크 보안 코드(키)를 입력하십시오.

장치 뒷면의 레이블에서 SSID 및 네트워크 보안 코드(키)를 찾을 수 있습니다. 또는 QR 코드 1(라벨 참조)을 스캔하여 연결을 설정할 수도 있습니다.

5.3 웹 사이트 방문

- 웹 브라우저를 열고 다음 웹 주소를 입력하십시오: <http://192.168.1.1>
또는 QR 코드 2(라벨 참조)를 스캔하여 브라우저에서 소프트웨어를 열 수도 있습니다.

5.4 구성 시작

언어 선택에서 원하는 언어를 선택하고 초기 구성을 계속합니다. 그에 따라 지침을 따르십시오.

5.5 상태 의미

- 상태 LED가 흰색으로 깜박임: 네트워크를 검색하거나 생성 중입니다.
- 상태 LED가 파란색임: 새 네트워크가 생성되었습니다.
- 상태 LED가 녹색으로 켜짐: 장치가 다른 EHEIM 디지털 장치에 연결되었습니다.

6. 터치 필드 기능

• 초기화

상태 LED의 색상이 바뀔 때까지 약 8~10초 동안 손가락으로 터치 필드 ⑤을 터치하십시오. 상태 LED가 녹색으로 켜지면 재설정이 완료되고 장치가 네트워크를 다시 생성합니다. 네트워크 보안 키 및 QR 코드 1이 유효하지 않습니다. 네트워크 보안키(key) 없이도 네트워크 접속이 가능합니다.

7. 폐기



기기를 폐기할 때는 각 법령 규정에 유의합니다. 유럽 연합의 전기 및 전자 기기 처리에 관한 정보: 유럽 연합 내에서, 전기 작동 장치의 폐기는 폐전기 및 전자 장비에 관한 EU 지침 2012/19/EU에 근거한 국가 규정에 의해 관리됩니다. 해당 기기는 더 이상 지방자치 또는 가정용 폐기물로 폐기할 수 없습니다. 기기는 시립 수집 지점이나 재활용 센터에서 무료로 허용 될것 입니다. 제품 포장재는 재활용 가능한 재료로 구성되어 있습니다. 환경적으로 책임감 있는 방식으로 폐기하고 재활용할 수 있도록 하십시오.

8. 기술 사양

EHEIM RGBcontrol+e	
모델 번호	4200150
입력	24V DC
산출	최대 180와트
	B 97 x H 97 x T 28 mm
	WiFi 2.4GHz – IEEE802.11 b/g/n 방사 송신 전력: <= 20dBm 주파수 대역: 채널 1 - 11 / 2412MHz - 2462MHz 보안 키: WPA, WPA2, WPA/WPA2

EHEIM GmbH & Co. KG는 무선 제어 장치 유형 EHEIM RGBcontrol+e가 지침 2014/53/EU를 준수함을 선언합니다.

EU 적합성 선언 전문은 다음 인터넷 주소(www.eheim.com)에서 확인할 수 있습니다.

Vervielfältigungen oder Kopien – auch auszugsweise –
nur mit ausdrücklicher Genehmigung des Herstellers.

Reproduction or copying – even parts thereof –
only with the express permission of the producer.

Les reproductions, copies et utilisations de nos logos et
matériels et produits dérivés sont interdits à l'exploitation,
de toute nature, et sont soumises au préalable, par écrit,
au consentement et à l'approbation du fabricant.



EHEIM GmbH & Co. KG
Plochinger Str. 54
73779 Deizisau
Germany
Tel. +49 7153/70 02-01
Fax +49 7153/70 02-174

www.eheim.com